

Dell™ Vostro™ 1310, 1510 a 1710, Nastavení a Stručná referenční příručka

Modely PP36S, PP36L a PP36X

Poznámky, upozornění a varování



POZNÁMKA: POZNÁMKA označuje důležité informace, které pomáhají lepšímu využití počítače.



UPOZORNĚNÍ: UPOZORNĚNÍ označuje nebezpečí poškození hardwaru nebo ztráty dat a popisuje, jak se lze problému vyhnout.



OSTRZEŽENIE: VAROVÁNÍ upozorňuje na potenciální poškození majetku a riziko úrazu nebo smrti.

Pokud jste zakoupili počítač řady Dell™ n Series, neplatí pro vás žádný odkaz na operační systém Microsoft® Windows® uvedený v této příručce.

Poznámky k produktu společnosti Macrovision

Produkt používá technologii podléhající ochraně autorských práv, která je chráněna nároky některých patentů USA a jinými právy na duševní vlastnictví. Použití této technologie chráněné autorskými právy musí být schváleno společností Macrovision a je určeno pouze pro domácí a omezené zobrazovací použití, není-li uplatněna jiná licence společnosti Macrovision. Zpětná analýza a dekompilace jsou zakázány.

Informace v tomto dokumentu se mohou bez předchozího upozornění změnit.

© 2008 Dell Inc. Všechna práva vyhrazena.

Jakákoli reprodukce bez písemného povolení společnosti Dell Inc. je přísně zakázána.

Obchodní známky použité v tomto textu: *Dell*, logo *DELL*, *Dell MediaDirect*, *DellConnect* a *Vostro* jsou obchodní známky společnosti Dell Inc.; *Intel* a *Celeron* jsou registrované obchodní známky a *Core* je obchodní známka společnosti Intel Corporation v USA a dalších zemích; *Microsoft*, *Windows*, *Windows Vista* a *Windows Vista logo tlačítka Start* jsou buď obchodní známky, nebo registrované obchodní známky společnosti Microsoft Corporation v USA anebo dalších zemích. *Bluetooth* je registrovaná obchodní známka společnosti Bluetooth SIG Inc.

V tomto dokumentu mohou být použity další ochranné známky a obchodní názvy buď s odkazem na právnické osoby a organizace, které uplatňují na dané ochranné známky a obchodní názvy nárok, nebo s odkazem na jejich produkty. Společnost Dell Inc. se zřídka všech vlastnických nároků na ochranné známky a obchodní značky jiné než vlastní.

Modely PP36S, PP36L a PP36X

Červenec 2008

Č. produktu K357G Rev. A02

Obsah

1	Váš počítač	7
	Čelní pohled	7
	Dell™ Vostro™ 1310	7
	Vostro 1510	8
	Vostro 1710	9
	Pohled zezadu	10
	Dell™ Vostro™ 1310	10
	Vostro 1510	11
	Vostro 1710	12
	Vyjmutí baterie	13
	Spínač bezdrátové komunikace	14
2	Instalace počítače	15
	Rychlá instalace	15
	Připojení k Internetu	17
	Nastavení připojení k Internetu	18
	Přenos informací do nového počítače	19
	Operační systém Microsoft® Windows® XP	19
	Microsoft Windows Vista®	23
3	Specifikace	25
4	Řešení potíží	37

Nástroje	37
Kontrolky napájení	37
Zvukové signály	37
Chybové zprávy	39
Diagnostický nástroj Dell Diagnostics	45
Odstraňování potíží	47
Potíže s napájením	47
Potíže s pamětí	49
Zablokování a problémy se softwarem	49
Technická aktualizací služba Dell™	51
Nástroj Dell Support Utility	51
5 Přeinstalování softwaru	53
Ovladače	53
Identifikace ovladačů	53
Přeinstalace ovladačů a nástrojů	53
Obnovení operačního systému	56
Používání funkce Obnovení systému operačního systému Microsoft Windows	56
Použití aplikací Dell™ PC Restore a Dell Factory Image Restore	58
Použití média Operační systém	61
6 Vyhledání informací	63
7 Získání nápovědy	65
Získání pomoci	65
Technická podpora a služby zákazníkům	66
DellConnect™	66
Služby online	66
Služby AutoTech	67
Automatizovaná služba stavu objednávek	67

Problémy s objednávkou	67
Informace o produktech	68
Vracení položek do záruční opravy nebo dobropis	68
Než zavoláte	69
Kontaktní informace společnosti Dell	71
 Rejstřík	 73

Váš počítač

Čelní pohled

Dell™ Vostro™ 1310

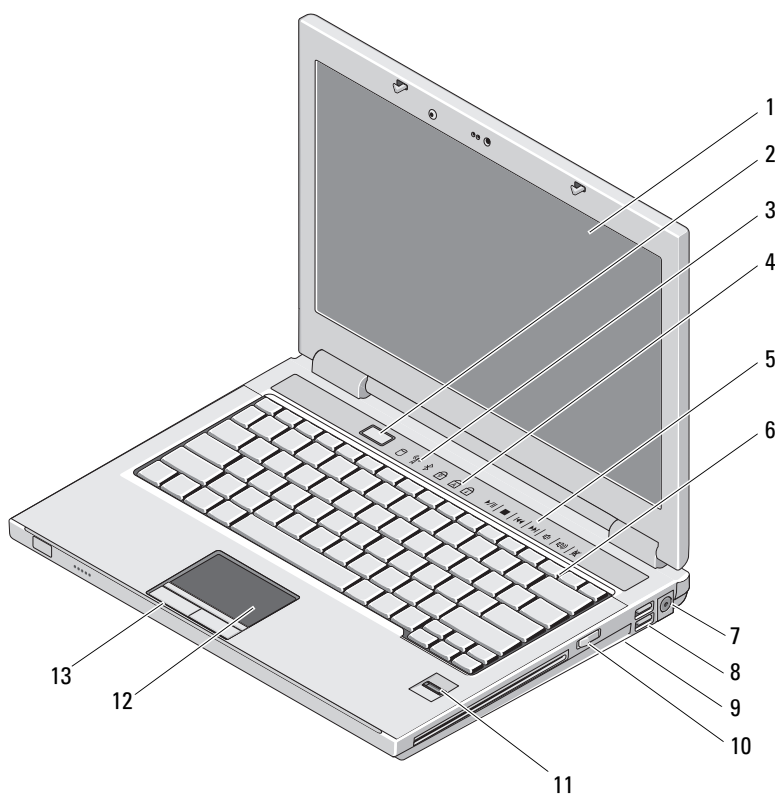

- | | | | |
|----|--|----|----------------------------------|
| 1 | displej | 2 | tlačítko napájení |
| 3 | stavové indikátory zařízení | 4 | stavové kontrolky klávesnice |
| 5 | ovládací prvky médií (hlasitost, vpřed, zpět, stop, přehrát, vysunout) | 6 | klávesnice |
| 7 | konektor napájecího adaptéru | 8 | konektory USB (2) |
| 9 | přepínač bezdrátové komunikace | 10 | optická jednotka v zásuvce médií |
| 11 | čtečka otisků prstů (volitelná) | 12 | dotyková podložka |
| 13 | tlačítka dotykové podložky (2) | | |

Vostro 1510

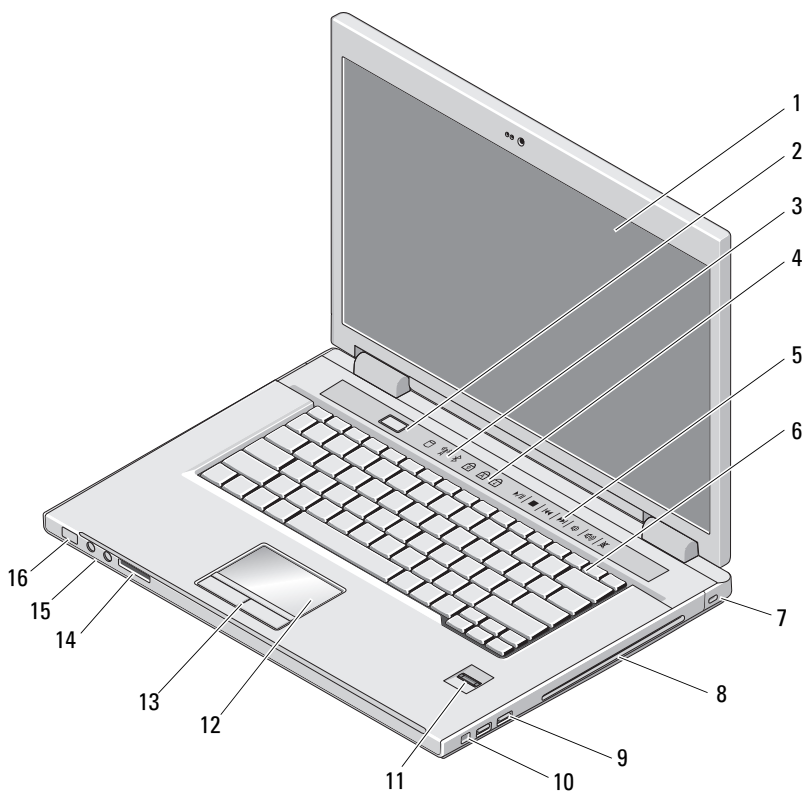

- | | | | |
|----|--|----|---------------------------------------|
| 1 | displej | 2 | tlačítko napájení |
| 3 | stavové indikátory zařízení | 4 | stavové kontrolky klávesnice |
| 5 | ovládací prvky médií (hlasitost, vpřed, zpět, stop, přehrát, vysunout) | 6 | klávesnice |
| 7 | bezpečnostní oko | 8 | optická jednotka/zásuvka médií |
| 9 | konektory USB (2) | 10 | konektor IEEE 1394 |
| 11 | čtečka otisků prstů (volitelná) | 12 | dotyková podložka |
| 13 | tlačítka dotykové podložky (2) | 14 | slot pro karty 8-in-1 |
| 15 | zvukové konektory (2) | 16 | kontrolky napájení a nabíjení baterie |

Vostro 1710

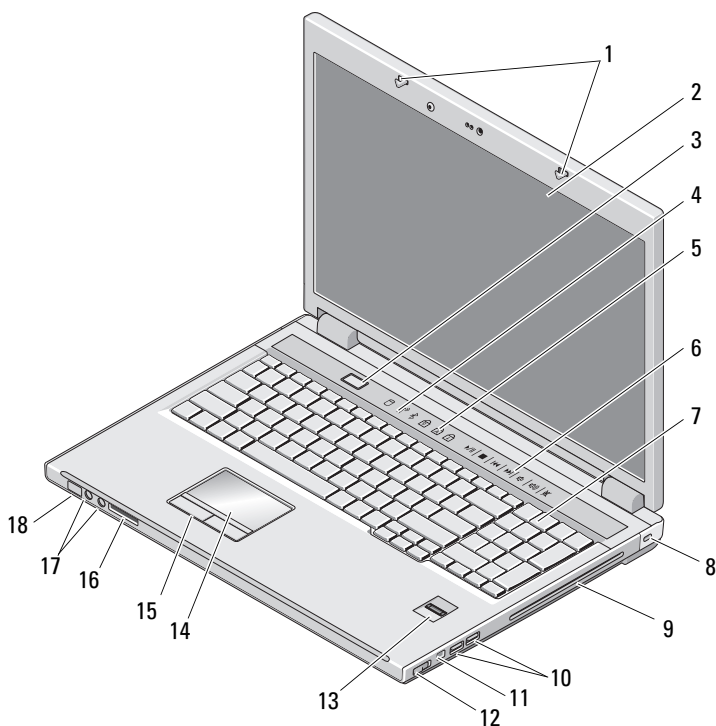

- | | | | |
|----|---------------------------------|----|---------------------------------------|
| 1 | západky displeje | 2 | displej |
| 3 | tlačítko napájení | 4 | stavové indikátory zařízení |
| 5 | stavové kontrolky klávesnice | 6 | ovládací tlačítka médií |
| 7 | klávesnice | 8 | bezpečnostní zámek |
| 9 | optická jednotka/zásuvka médií | 10 | konektory USB (2) |
| 11 | konektor 1394 | 12 | přepínač bezdrátové komunikace |
| 13 | čtečka otisků prstů (volitelná) | 14 | dotyková podložka |
| 15 | tlačítka dotykové podložky | 16 | čtečka paměť'ových karet 8-v-1 |
| 17 | konektory zvuku | 18 | kontrolky napájení a nabíjení baterie |

Pohled zezadu

Dell™ Vostro™ 1310

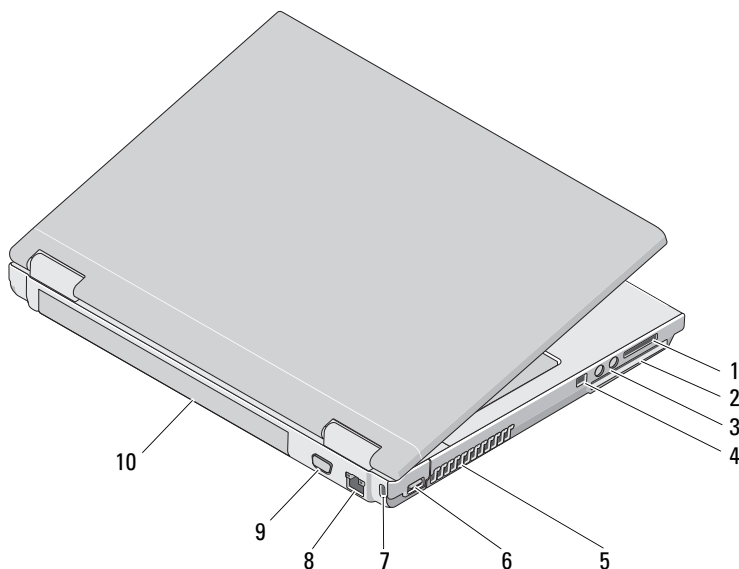

- | | | | |
|---|---------------------------------|----|-------------------------------|
| 1 | čtečka paměťových karet 8-v-1 | 2 | slot pro kartu ExpressCard/54 |
| 3 | zvukové konektory (2) | 4 | konektor IEEE 1394 |
| 5 | větrací otvory | 6 | konektor USB |
| 7 | bezpečnostní oko | 8 | síťový konektor |
| 9 | konektor zobrazovacího zařízení | 10 | baterie |

! **VAROVÁNÍ:** Nezakrývejte větrací otvory, dejte pozor, aby se do nich nedostaly žádné předměty, a zabraňte usazování prachu v otvorech. Spuštěný počítač Dell™ neponechávejte v prostředí s nedostatečným větráním, například v uzavřeném kufříku. Omezení průtoku vzduchu může poškodit počítač nebo způsobit požár. Počítač zapne ventilátor, když se jeho teplota příliš zvýší. Hluk ventilátoru je normální a neznamena problém ventilátoru ani počítače.

Vostro 1510

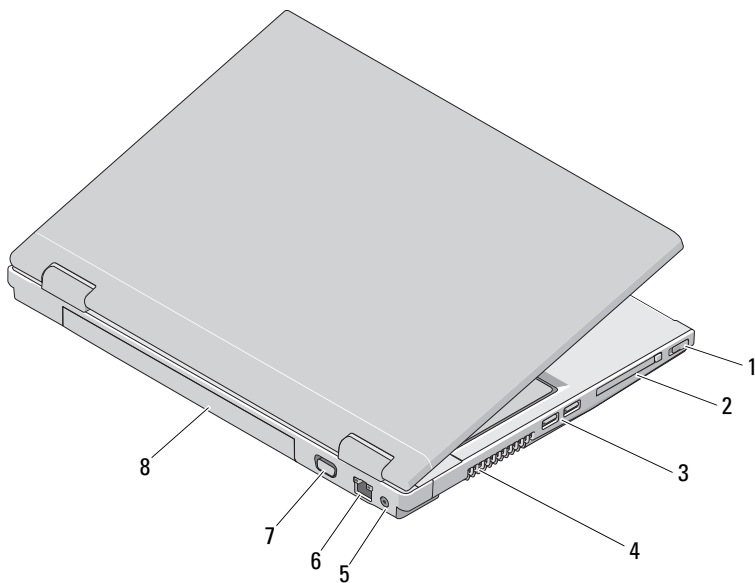

- | | | | |
|---|---------------------------------|---|-------------------------------|
| 1 | přepínač bezdrátové komunikace | 2 | slot pro kartu ExpressCard/54 |
| 3 | konektory USB (2) | 4 | větrací otvory |
| 5 | konektor napájecího adaptéru | 6 | síťový konektor |
| 7 | konektor zobrazovacího zařízení | 8 | baterie |

VAROVÁNÍ: Nezakrývejte větrací otvory, dejte pozor, aby se do nich nedostaly žádné předměty, a zabraňte usazování prachu v otvorech. Spuštěný počítač Dell™ neopouštějte v prostředí s nedostatečným větráním, například v uzavřeném kufříku. Při nedostatečném proudění vzduchu hrozí poškození počítače nebo požár. Počítač zapne ventilátor při velkém zvýšení teploty. Hluk ventilátoru je normální a neznamená problém ventilátoru ani počítače.

Vostro 1710

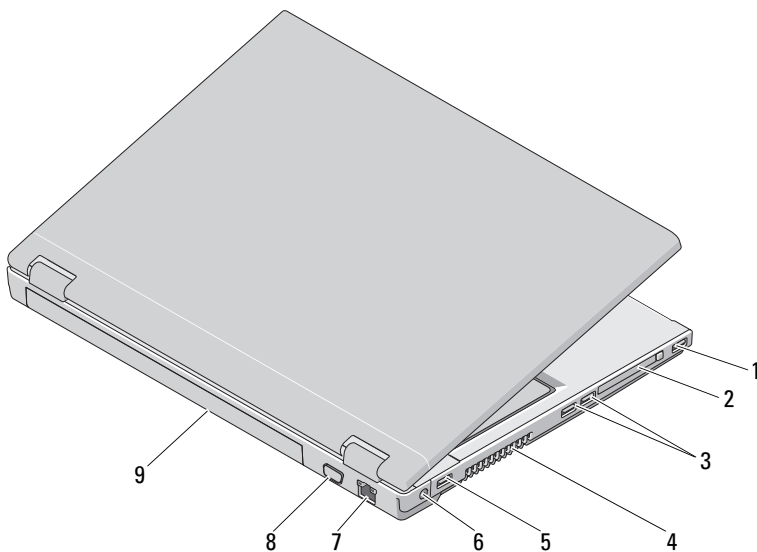

- | | | | |
|---|-------------------|---|-------------------------------|
| 1 | konektor USB | 2 | slot pro kartu ExpressCard/54 |
| 3 | konektory USB (2) | 4 | větrací otvory |
| 5 | konektor USB | 6 | konektor napájecího adaptéru |
| 7 | síťový konektor | 8 | konektor VGA |
| 9 | baterie | | |

- VAROVÁNÍ:** Nezakrývejte větrací otvory, dejte pozor, aby se do nich nedostaly žádné předměty, a zabraňte usazování prachu v otvorech. Spuštěný počítač Dell™ neponechávejte v prostředí s nedostatečným větráním, například v uzavřeném kufříku. Při nedostatečném proudění vzduchu hrozí poškození počítače nebo požár. Počítač zapne ventilátor při velkém zvýšení teploty. Hluk ventilátoru je normální a neznamená problém ventilátoru ani počítače.

Vyjmutí baterie

- VAROVÁNÍ:** Před provedením libovolného z postupů v této části si přečtěte bezpečnostní pokyny dodané s počítačem.
- VAROVÁNÍ:** V případě používání nevhodné baterie hrozí zvýšené nebezpečí požáru nebo výbuchu. Baterii nahrad'te pouze kompatibilní baterií zakoupenou u prodejce Dell. Tato baterie je určena pro napájení tohoto počítače Dell™. V tomto počítači nepoužívejte baterie vyjmuté z jiných počítačů.
- VAROVÁNÍ:** Před vyjmutím nebo výměnou baterie vypněte počítač, odpojte napájecí adaptér z elektrické zásuvky a od počítače, odpojte modem ze zásuvky a od počítače a odpojte ostatní vnější kabely od počítače.

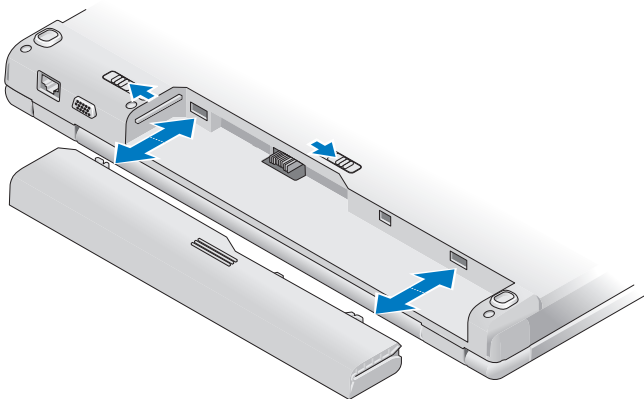

Další informace o baterii naleznete v *Průvodce technologiemi Dell* na počítači nebo na stránkách support.dell.com.

Spínač bezdrátové komunikace

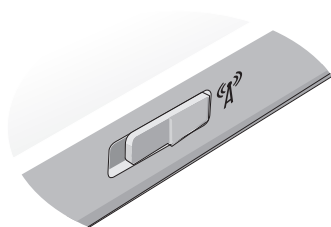

Spínač bezdrátové komunikace použijte pro vyhledání bezdrátových sítí nebo zapnutí či vypnutí bezdrátového síťového zařízení. Další informace o spínači bezdrátové komunikace naleznete v *Průvodce technologiemi Dell* na počítači nebo na stránkách support.dell.com. Více informací o připojení k internetu najdete v části „Připojení k Internetu“ na straně 17.

Instalace počítače

Rychlá instalace

- !** **VAROVÁNÍ:** Před provedením libovolného z postupů v této části si přečtěte bezpečnostní pokyny dodané s počítačem.
- !** **VAROVÁNÍ:** Adaptér napájení lze připojit k elektrickým zásuvkám kdekoliv ve světě. V různých zemích se však typy zástrček a kabelů mohou lišit. Použitím neodpovídajícího kabelu nebo jeho nesprávným připojením do zásuvky můžete způsobit požár nebo poškození zařízení.
- ➔** **UPOZORNĚNÍ:** Při odpojování adaptéru napájení od počítače uchopte konektor, nikoliv kabel, a zatáhněte pevně, avšak nikoliv silně, aby nedošlo k poškození kabelu. Při balení kabelu napájecího adaptéru se ujistěte, že je zachován úhel konektoru na adaptéru, aby nedošlo k poškození kabelu.
- ✍** **POZNÁMKA:** Některá zařízení nemusí být zahrnuta, pokud si je neobjednáte.
- 1 Připojte napájecí adaptér ke konektoru napájení počítače a do elektrické zásuvky.

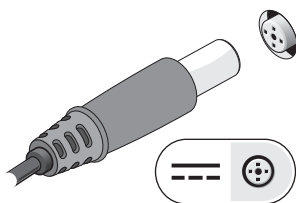

- 2 Připojte síťový kabel, pokud to je možné.

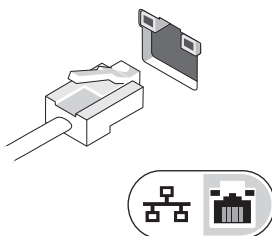

- 3** Slouží k připojení zařízení USB, například myši nebo klávesnice, pokud to je možné.

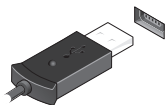

- 4** Připojte zařízení IEEE 1394, například přehrávače disků DVD, pokud to je možné.

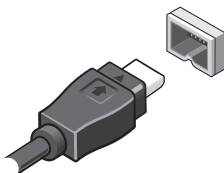

- 5** Otevřete displej počítače a stisknutím spínače napájení počítač zapněte.

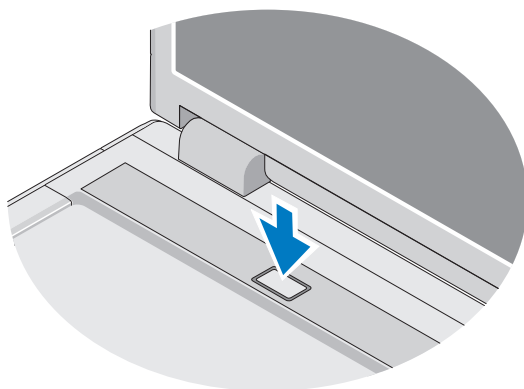

POZNÁMKA: Před instalací karet nebo připojením počítače k dokovacímu zařízení nebo jinému externímu zařízení, například k tiskárně, doporučujeme počítač alespoň jednou zapnout a vypnout.

- 6 Připojte se k Internetu, pokud to je možné. Více informací najdete v části „Připojení k Internetu“ na straně 17.

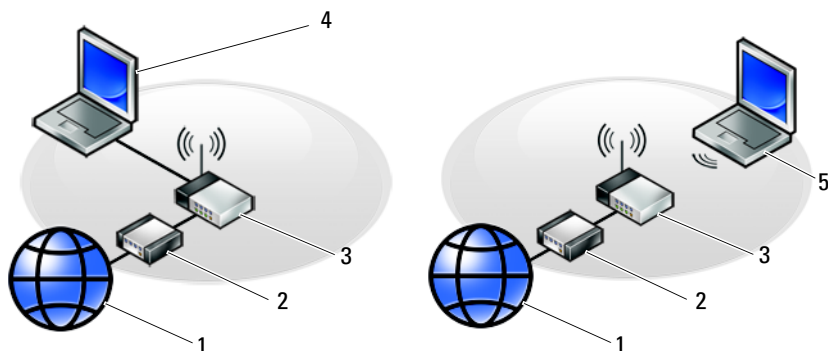

- | | | | |
|---|---|---|---------------------------------------|
| 1 | Internetové služby | 2 | Kabelový nebo DSL modem |
| 3 | Bezdrátový směrovač | 4 | Přenosný počítač se síťovým adaptérem |
| 5 | Přenosný počítač se bezdrátovou sítíovou kartou | | |

Připojení k Internetu

Chcete-li se připojit k internetu, musíte mít modemové nebo síťové připojení a poskytovatele připojení k internetu (ISP). *Pokud používáte vytáčené připojení*, připojte telefonní linku ke konektoru modemu v počítači a do telefonní zásuvky na zdi ještě před nastavením internetového připojení. *Pokud využíváte připojení prostřednictvím modemu DSL, kabelového nebo satelitního modemu*, obraťte se na poskytovatele připojení k internetu nebo operátora mobilních telefonních služeb a vyžádejte si pokyny pro připojení.

Nastavení připojení k Internetu

Nastavení připojení k Internetu pomocí zástupce na pracovní ploše připraveného poskytovatelem služeb Internetu:

- 1 Uložte a zavřete všechny otevřené soubory a ukončete všechny spuštěné aplikace.
- 2 Poklepejte na ikonu poskytovatele služeb Internetu na pracovní ploše systému Microsoft® Windows®.
- 3 Dokončete nastavení podle pokynů na obrazovce.

Pokud na pracovní ploše nemáte ikonu poskytovatele služeb Internetu nebo chcete nastavit připojení k Internetu pomocí jiného poskytovatele, postupujte podle kroků v příslušné části níže.

 **POZNÁMKA:** Pokud se nemůžete připojit k Internetu, vyhledejte informace v příručce *Průvodce technologiemi Dell*. Pokud jste se v minulosti k Internetu již úspěšně připojili, mohlo dojít například k výpadku služby. Kontaktujte poskytovatele služeb Internetu a informujte se o stavu služby, nebo se pokuste o připojení později.

 **POZNÁMKA:** Připravte si informace od svého poskytovatele služeb Internetu. Pokud nemáte poskytovatele služeb Internetu, můžete jej získat pomocí Průvodce připojením k Internetu.

Operační systém Microsoft® Windows® XP

- 1 Uložte a zavřete všechny otevřené soubory a ukončete všechny spuštěné aplikace.
- 2 Klepněte na tlačítko **Start** → **Internet Explorer** → **Připojit k Internetu**.
- 3 V následujícím okně klepněte na příslušnou možnost:
 - Pokud nemáte svého poskytovatele služeb Internetu, klepněte na položku **Vybrat ze seznamu poskytovatelů služeb Internetu**.
 - Pokud jste již dříve získali informace od svého poskytovatele služeb Internetu, ale neobdrželi jste instalační disk CD, klepněte na položku **Nastavit připojení ručně**.
 - Pokud máte instalační disk CD, klepněte na tlačítko **Použít disk CD-ROM od poskytovatele služeb Internetu**.
- 4 Klepněte na tlačítko **Další**.

Pokud jste v krok 3 zvolili možnost **Nastavit připojení ručně**, přejděte na krok 5. V opačném případě dokončete nastavení pomocí pokynů na obrazovce.

 **POZNÁMKA:** Pokud nevíte, které připojení si máte vybrat, kontaktujte svého poskytovatele připojení k Internetu.

- 5 Klepněte na příslušnou možnost v části **Jak se chcete připojit k Internetu?** a klepněte na tlačítko **Další**.
- 6 Použijte informace od poskytovatele služeb Internetu a dokončete nastavení.

Microsoft Windows Vista®

- 1 Uložte a zavřete všechny otevřené soubory a ukončete všechny spuštěné aplikace.
- 2 Klepněte na tlačítko Start systému Windows Vista  → **Ovládací panel**.
- 3 V části **Sít' a Internet** klepněte na položku **Připojit k Internetu**.
- 4 V okně **Připojení k Internetu** klepněte na tlačítko **Širokopásmové (PPPoE)** nebo **Vytáčené** podle požadovaného způsobu připojení:
 - Možnost **Širokopásmové připojení** použijte v případě, že používáte modem DSL, kabelový modem, satelitní modem nebo bezdrátovou technologii Bluetooth.
 - Možnost **Telefonické připojení** vyberte, chcete-li se připojit pomocí telefonického modemu nebo připojení ISDN.

 **POZNÁMKA:** Nevíte-li, který typ připojení vybrat, klepněte na položku **Chci pomoc při výběru** nebo kontaktujte svého poskytovatele služeb Internetu.

- 5 Postupujte podle pokynů na obrazovce a dokončete nastavení pomocí informací od poskytovatele služeb Internetu.

Přenos informací do nového počítače

Operační systém Microsoft® Windows® XP

Systém Windows XP nabízí pro přesunutí dat ze zdrojového počítače do nového počítače Průvodce přenesením souborů a nastavení.

Data můžete do nového počítače přenést prostřednictvím sít'ového nebo sériového připojení nebo je můžete pro přenos do nového počítače uložit na vyměnitelném médiu, například zapisovatelném disku CD.



POZNÁMKA: Informace ze starého počítače do nového můžete přenést přímo připojením sériového kabelu do vstupně-výstupního portu obou počítačů.

Pokyny k nastavení přímého připojení kabelem mezi dvěma počítači naleznete v článku 305621 znalostní báze Microsoft Knowledge Base s názvem *Nastavení přímého připojení kabelem mezi dvěma počítači v systému Windows XP*. Tyto informace nemusí být v některých zemích k dispozici.

Pro přenos informací do nového počítače je nutné spustit Průvodce přenesením souborů a nastavení.

Spuštění Průvodce přenesením souborů a nastavení pomocí média operačního systému



POZNÁMKA: Tento postup vyžaduje médium *Operační systém*. Toto médium je dodáváno volitelně a nemusí být k některým počítačům dodáno.

Příprava nového počítače na přenos souborů:

- 1 Spust'te Průvodce přenesením souborů a nastavení; klepněte na tlačítko **Start**→ **Všechny programy**→ **Příslušenství**→ **Systémové nástroje**→ **Průvodce přenesením souborů a nastavení**.
- 2 Na uvítací obrazovce **Průvodce přenesením souborů a nastavení** klepněte na tlačítko **Další**.
- 3 Na obrazovce **O který počítač jde?** klepněte na možnost **Nový počítač**→ **Další**.
- 4 Na obrazovce **Máte disk CD-ROM systému Windows XP?** klepněte na možnost **Použiji průvodce z disku CD systému Windows XP**→ **Další**.
- 5 Po zobrazení obrazovky **Nyní přejděte ke starému počítači** se vrat'te ke starému (zdrojovému) počítači. V tuto chvíli *neklepejte* na tlačítko **Další**.

Zkopírování dat ze starého počítače:

- 1 Ve starém počítači vložte disk CD *Operační systém Windows XP*.
- 2 Na obrazovce **Vítá vás systém Microsoft Windows XP** klepněte na možnost **Další úkoly**.
- 3 V části **Co chcete udělat?** klepněte na možnost **Přenést soubory a nastavení**→ **Další**.
- 4 Na obrazovce **O který počítač jde?** klepněte na možnost **Starý počítač**→ **Další**.
- 5 Na obrazovce **Vybrat způsob přenesení** klepněte na upřednostňovanou metodu přenosu.

- 6 Na obrazovce **Co chcete přenést?** vyberte položky, které chcete přenést, a klepněte na tlačítko **Další**.

Po zkopírování informací se zobrazí obrazovka **Dokončení fáze shromážd'ování**.

- 7 Klepněte na tlačítko **Dokončit**.

Přenos dat do nového počítače:

- 1 Na obrazovce **Nyní přejděte ke starému počítači** na novém počítači klepněte na tlačítko **Další**.

- 2 Na obrazovce **Kde jsou soubory a nastavení?** vyberte způsob přenosu nastavení a souborů a klepněte na tlačítko **Další**.

Průvodce načte shromážděné soubory a nastavení a použije je v novém počítači.

Jakmile jsou všechna nastavení a soubory použity, zobrazí se obrazovka **Dokončeno**.

- 3 Klepněte na tlačítko **Dokončeno** a restartujte nový počítač.

Spuštění Průvodce přenosem souborů a nastavení bez média operačního systému

Chcete-li spustit Průvodce přenesením souborů a nastavení bez média *Operační systém*, je třeba vytvořit disk s průvodcem, který umožní vytvoření záložní bitové kopie na vyměnitelném médiu.

Chcete-li vytvořit disk s průvodcem, použijte nový počítač se systémem Windows XP a proveďte následující kroky:

- 1 Spus te Průvodce přenesením souborů a nastavení: klepněte na tlačítko **Start**→ **Všechny programy**→ **Příslušenství**→ **Systémové nástroje**→ **Průvodce přenesením souborů a nastavení**.
- 2 Na uvítací obrazovce **Průvodce přenesením souborů a nastavení** klepněte na tlačítko **Další**.
- 3 Na obrazovce **O který počítač jde?** klepněte na možnost **Nový počítač**→ **Další**.
- 4 Na obrazovce **Máte disk CD-ROM systému Windows XP?** klepněte na možnost **Vytvořit disketu s průvodcem v této jednotce**→ **Další**.
- 5 Vložte vyměnitelné médium, například zapisovatelný disk CD, a klepněte na tlačítko **OK**.

- 6 Jakmile je vytvoření disku dokončeno a zobrazí se hlášení *Now go to your old computer* (Nyní přejděte ke starému počítači), *neklepejte* na tlačítko **Další**.
- 7 Přejděte ke starému počítači.

Zkopírování dat ze starého počítače:

- 1 Ve starém počítači vložte disk s průvodcem a klepněte na tlačítko **Start**→**Spustit**.
- 2 V poli **Otevřít** v okně **Spustit** přejděte v cestě k souboru **fastwiz** (na příslušném vyměnitelném médiu) a klepněte na tlačítko **OK**.
- 3 Na uvítací obrazovce **Průvodce přenesením souborů a nastavení** klepněte na tlačítko **Další**.
- 4 Na obrazovce **O který počítač jde?** klepněte na možnost **Starý počítač**→**Další**.
- 5 Na obrazovce **Vybrat způsob přenesení** klepněte na upřednostňovanou metodu přenosu.
- 6 Na obrazovce **Co chcete přenést?** vyberte položky, které chcete přenést, a klepněte na tlačítko **Další**.
Po zkopírování informací se zobrazí obrazovka **Dokončení fáze shromáždění**.
- 7 Klepněte na tlačítko **Dokončit**.

Přenos dat do nového počítače:

- 1 Na obrazovce **Nyní přejděte ke starému počítači** na novém počítači klepněte na tlačítko **Další**.
- 2 Na obrazovce **Kde jsou soubory a nastavení?** vyberte způsob přenosu nastavení a souborů a klepněte na tlačítko **Další**. Postupujte podle pokynů na obrazovce.
Průvodce načte shromážděné soubory a nastavení a použije je v novém počítači.
Jakmile jsou všechna nastavení a soubory použity, zobrazí se obrazovka **Dokončeno**.
- 3 Klepněte na tlačítko **Dokončeno** a restartujte nový počítač.

 **POZNÁMKA:** Další informace o tomto postupu naleznete na webu support.dell.com v dokumentu č. 154781 *What Are The Different Methods To Transfer Files From My Old Computer To My New Dell™ Computer Using the Microsoft® Windows® XP Operating System?* (Jaké různé metody existují pro přenos souborů z mého starého počítače do nového počítače Dell™ pomocí operačního systému Microsoft® Windows® XP?).

 **POZNÁMKA:** Přístup k dokumentu znalostní báze Dell™ Knowledge Base nemusí být ve všech zemích k dispozici.

Microsoft Windows Vista®

- 1 Klepněte na tlačítko Start systému Windows Vista , potom klepněte na možnost **Přenést soubory a nastavení** → **Spustit program Migrace profilu uživatele**.
- 2 V dialogovém okně **Řízení uživatelských účtů** klepněte na tlačítko **Pokračovat**.
- 3 Klepněte na tlačítko **Zahájit nový přenos** nebo **Pokračovat v probíhajícím přenosu**.

Postupujte podle pokynů na obrazovce v průvodci Snadný přenos Windows.

Specifikace



POZNÁMKA: Nabízené možnosti se mohou lišit podle oblasti. Chcete-li získat více informací o konfiguraci počítače, klepněte na nabídku **Start** → **Nápověda a podpora** a poté vyberte možnost zobrazení informací o počítači.

Procesor

Typ procesoru	Dell™ Vostro™ 1310, 1510 a 1710: <ul style="list-style-type: none"> • Intel® Core™ 2 Duo (1,4–2,6 GHz) • Intel® Celeron® (1,8–2,0 GHz)
Mezipaměť L2	Vostro 1310, 1510 a 1710: <ul style="list-style-type: none"> • 2 MB, 3 MB, 4 MB nebo 6 MB (Intel Core 2 Duo) • 1 MB (Intel Celeron)
Frekvence sběrnice FSB (fyzická obousměrná datová sběrnice)	Vostro 1310, 1510 a 1710: <ul style="list-style-type: none"> • 533 MHz nebo 800 MHz

Informace o systému

Čipová sada	Vostro 1310, 1510 a 1710: <ul style="list-style-type: none"> • Čipová sada Intel GM965 Express pro integrovaný grafický adaptér
Šířka datové sběrnice	64 bitů
Šířka sběrnice DRAM	Vostro 1310, 1510 a 1710: <ul style="list-style-type: none"> • dvoukanálová 64-bitová sběrnice
Šířka sběrnice adresování procesoru	32 bitů
Flash EPROM	1 MB

ExpressCard

POZNÁMKA: Slot ExpressCard je určen pouze pro karty ExpressCard. Počítačové karty nejsou podporovány.

Řadič karty ExpressCard	Integrovaný
-------------------------	-------------

ExpressCard (pokračování)

Konektor karty ExpressCard	<ul style="list-style-type: none">• Slot 54 mm ExpressCard (podpora rozhraní USB a PCIe)
Podporované karty	ExpressCard/54 (54 mm) (2,126 palců)
Velikost konektoru karty ExpressCard	54 mm (2,126 palců)

Čtečka paměťových karet 8 v 1

Řadič paměťových karet 8 v 1	O2MICRO OZ129
Konektor paměťových karet 8 v 1	Konektor kombinovaných karet 8 v 1
Podporované karty	<ul style="list-style-type: none">• Secure Digital (SD)• SDIO• MultiMediaCard (MMC)• Memory Stick• Memory Stick Pro• xD-Picture Card• Hi Speed-SD• Hi Density-SD

Paměť

Konektor paměťového modulu	2 sloty DIMM
Kapacita paměťových modulů	512 MB, 1 GB, 2 GB
Typ paměti	DDR2 667 MHz
Minimální velikost paměti	512 MB
Maximální velikost paměti	4 GB

POZNÁMKA: Chcete-li využívat možností dvoukanálové šířky pásma, musí být osazeny obě paměťové pozice.

POZNÁMKA: Zobrazená dostupná paměť neodpovídá celkové maximální velikosti nainstalované paměti, protože část paměti je vyhrazena pro systémové soubory.

Porty a konektory

Zvuk	konektor mikrofonu, konektor stereo pro sluchátka a reproduktory
IEEE 1394a	konektor se 4 kolíky
Podpora Mini-Card (vnitřní rozšiřující slot)	Vostro 1310, 1510 a 1710: <ul style="list-style-type: none">• slot pro kartu Mini-Card• jeden vyhrazený slot Mini-Card pro WLAN• jedna dceřiná karta USB s bezdrátovou technologií Bluetooth® (Dell™ Wireless 360)
Sít'ový adaptér	Port RJ-45
USB	Vostro 1310 a 1510: <ul style="list-style-type: none">• čtyři porty USB Vostro 1710: <ul style="list-style-type: none">• šest portů USB
Video	15-kolíkovaný VGA video konektor

Komunikace

Modem	podpora externího modemu USB
Sít'ový adaptér	Vostro 1310, 1510 a 1710: <ul style="list-style-type: none">• 10/100/1000 Ethernet LAN na systémové desce
Bezdrátové připojení	vnitřní podpora bezdrátové karty PCI-e Mini-Card WLAN a bezdrátové technologie Bluetooth V2.0

Video

POZNÁMKA: Volitelné inovace grafické karty k dispozici pro jednotlivé počítače na základě dostupnosti v době nákupu.

Typ videa	Vostro 1310, 1510 a 1710: <ul style="list-style-type: none">• integrované na systémové desce• samostatná grafická karta
-----------	--

Video (pokračování)

Řadič videa	Vostro 1310 a 1510: <ul style="list-style-type: none">• NVIDIA GeForce 8400M GS, 64bitový Vostro 1710, samostatné provedení: <ul style="list-style-type: none">• NVIDIA GeForce 8600M GS, 64bitový
Paměť videa	Vostro 1310, 1510 a 1710: <ul style="list-style-type: none">• až 256 MB sdílené paměti Vostro 1310, samostatné provedení: <ul style="list-style-type: none">• 128 MB Vostro 1510, samostatné provedení: <ul style="list-style-type: none">• 256 MB Vostro 1710, samostatné provedení: <ul style="list-style-type: none">• 256 MB
Rozhraní LCD	LVDS

Zvuk

Typ zvuku	zvuk Intel High Definition (HDA)
Audio kodek	Realtek ALC268
Převod stereofonního signálu	24bitový (analogový na digitální, digitální na analogový)
Rozhraní:	
Vnitřní	Azalia
Externí	konektor mikrofonu, dva konektory stereo pro sluchátka a reproduktory
Reproduktor	Vostro 1310: <ul style="list-style-type: none">• Jeden 4ohmový reproduktor Vostro 1510 a 1710: <ul style="list-style-type: none">• dva 4ohmové reproduktory
Zesilovač interního reproduktoru	2 W
Ovládání hlasitosti	programové nabídky, ovladače médií

Displej

Typ (TFT s aktivní maticí)

- WXGA s antireflexní vrstvou (Vostro 1310 a 1510)
- WXGA TrueLife (Vostro 1310)
- WXGA s antireflexní vrstvou (Vostro 1510 a 1710)
- WXGA+ TrueLife (Vostro 1510)
- WUXGA TrueLife (Vostro 1510 a 1710)

Rozměry:

Výška

Vostro 1310:

- 178,8 mm (7,03 palců)

Vostro 1510:

- 208,9 mm (8,224 palců)

Vostro 1710:

- 245,0 mm (9,64 palců)

Šířka

Vostro 1310:

- 286 mm (11,26 palců)

Vostro 1510:

- 333,1 mm (13,114 palců)

Vostro 1710:

- 383,0 mm (15,0 palců)

Úhlopříčka

Vostro 1310:

- 339,5 mm (13,366 palců)

Vostro 1510:

- 393,2 mm (15,48 palců)

Vostro 1710:

- 431,71 mm (17,0 palců)

Maximální rozlišení:

WXGA

1280 x 800 (Vostro 1310 a 1510)

WXGA s antireflexní vrstvou

1280 x 800 (Vostro 1510 a 1710)

WXGA s TrueLife

1280 x 800 (Vostro 1310 a 1510)

WXGA+ s antireflexní vrstvou

1440 x 900 (Vostro 1510 a 1710)

Displej (pokračování)

WXGA+ s technologií TrueLife	1440 x 900 (Vostro 1510 a 1710)
WSXGA s TrueLife	1680 x 1050 (Vostro 1510)
WUXGA s TrueLife	1920 x 1200 (Vostro 1510 a 1710)
Obnovovací frekvence	60 Hz
Operační úhel	0° (zavřený) na 160°
Horizontální zobrazovací úhel	±40° (WXGA) ±40° (WXGA s TrueLife)
Ovládací prvky	Jas lze ovládat pomocí klávesových zkratk.

Klávesnice

Počet kláves	Vostro 1310 a 1510: <ul style="list-style-type: none">• 84 (USA a Kanada); 85 (Evropa); 88 (Japonsko) Vostro 1710: <ul style="list-style-type: none">• 105 (USA/Čína); 106 (Evropa/Brazílie); 109 (Japonsko)
Rozvržení	QWERTY/AZERTY/Kanji
Velikost:	
Standardní	plná velikost
Maximum	Vostro 1310 a 1510: <ul style="list-style-type: none">• 283,1 mm x 118,9 mm x 5,2 mm (11,146 x 4,681 x 0,205 palců) Vostro 1710: <ul style="list-style-type: none">• 359,4 mm x 118,9 mm x 5,2 mm (14,15 x 4,681 x 0,205 palců)

Dotyková podložka

Rozlišení polohy X/Y (režim grafického tabletu) 240 cpi

Velikost:

Šířka

Vostro 1310:

- 63 mm (2,480 palců)

Vostro 1510 a 1710:

- 73,7 mm (2,902 palců)

Výška

Vostro 1310:

- 37 mm (1,457 palců)

Vostro 1510 a 1710:

- 43,1 mm (1,697 palců)

Baterie

Typ

Vostro 1310:

- 4-článková baterie Li-Ion „smart“
- 6-článková baterie Li-Ion „smart“, nebo 6-článková baterie Li-Pol „smart“
- 9-článková baterie Li-Ion „smart“

Vostro 1510:

- 6-článková baterie Li-Ion „smart“, nebo 6-článková baterie Li-Pol „smart“
- 9-článková baterie Li-Ion „smart“

Vostro 1710:

- 6-článková baterie Li-Ion „smart“
- 8 článková baterie Li-Ion „smart“

Baterie (pokračování)

Rozměry:

Hloubka	4 článková, 6 článková a 8 článková: <ul style="list-style-type: none">• 50,3 mm (1,980 palců) 9 článková: <ul style="list-style-type: none">• 72 mm (2,835 palců)
Výška	Vostro 1310: <ul style="list-style-type: none">• 4 článková a 6 článková: 19,9 mm (0,783 palce)• 9 článková: 20,7 mm (0,815 palce) Vostro 1510: <ul style="list-style-type: none">• 6 článková: 19,9 mm (0,783 palce)• 9 článková: 20,7 mm (0,815 palce) Vostro 1710 <ul style="list-style-type: none">• 6 článková a 8 článková: 20,2 mm (0,795 palce)
Šířka	Vostro 1310 a 1510: <ul style="list-style-type: none">• 4 článková a 6 článková: 205 mm (8,071 palce)• 9 článková: 221,9 mm (8,736 palce) Vostro 1710 <ul style="list-style-type: none">• 6 článková a 8 článková: 271 mm (10,67 palce)
Napětí	14,8 V DC (4 článková) 11,1 V (6 článková a 9 článková)
Doba provozu	Doba provozu baterie závisí na provozních podmínkách a při podmínkách mimořádně náročných na napájení může být výrazně zkrácena (viz „Potíže s napájením“ na straně 47).

Adaptér napájení

Vstupní napětí	90–264 V stř. proudu (65 W a 90 W)
Vstupní proud (maximální)	1,5 A (65 W a 90 W)

Adaptér napájení (pokračování)

Vstupní frekvence	47–63 Hz (65 W a 90 W)
Výstupní proud (65 W)	4,34 A (maximum se 4-sekundovými impulzy) 3,34 A (stálý)
Výstupní proud (90 W)	5,62 A (maximum se 4-sekundovými impulzy) 4,62 A (stálý)

POZNÁMKA: U počítače Vostro 1710 se samostatnou grafickou kartou musíte používat napájecí adaptér 90 W, který se dodává k počítači. Použití nesprávného adaptéru zabrání dosažení optimální výkonnosti systému a povede k signalizaci výstrah systému BIOS.

Jmenovité výstupní napětí 19,5 A (65 W a 90 W)

Rozměry (65 W):

Výška 27,8–28,6 mm (1,10–1,12 palců)

Šířka 57,9 mm (2,28 palců)

Hloubka 137,2 mm (5,40 palců)

Rozměry (90 W):

Výška 33,8–34,6 mm (1,34–1,36 palců)

Šířka 60,9 mm (2,39 palců)

Hloubka 153,4 mm (6,04 palců)

Hmotnost (s kabely) 0,46 kg (1,01 liber)

Teplotní rozsah 0 až 35 °C

Rozměry

Výška	Vostro 1310: <ul style="list-style-type: none">• 23,8–37,2 mm (0,937–1,465 palců) Vostro 1510: <ul style="list-style-type: none">• 26,2–38 mm (1,031–1,496 palců) Vostro 1710: <ul style="list-style-type: none">• 29–40,5 mm (1,142–1,594 palců)
-------	---

Rozměry (pokračování)

Šířka	Vostro 1310: <ul style="list-style-type: none">• 317 mm (12,480 palců)
	Vostro 1510: <ul style="list-style-type: none">• 357 mm (14,055 palců)
	Vostro 1710: <ul style="list-style-type: none">• 393 mm (15,472 palců)
Hloubka	Vostro 1310: <ul style="list-style-type: none">• 243,2 mm (9,575 palců)
	Vostro 1510: <ul style="list-style-type: none">• 258 mm (10,157 palců)
	Vostro 1710: <ul style="list-style-type: none">• 286 mm (11,26 palců)
Hmotnost	Vostro 1310: <ul style="list-style-type: none">• minimálně 2,1 kg (4,630 lb) s 4čláňkovou baterií
	Vostro 1510: <ul style="list-style-type: none">• minimálně 2,8 kg (6,173 lb) s 6čláňkovou baterií
	Vostro 1710: <ul style="list-style-type: none">• minimálně 3,41 kg (7,51 lb) s 8čláňkovou baterií

Pracovní prostředí

Teplotní rozsah:

Provozní 0 až 35 °C

Skladovací -40 až 65 °C

Relativní vlhkost (maximální):

Provozní 10 až 90 % (bez kondenzace)

Skladovací 5 až 95 % (bez kondenzace)

Maximální vibrace (při použití náhodného spektra vibrací, které simuluje prostředí uživatele):

Pracovní prostředí (pokračování)

Provozní	0,66 GRMS
Skladovací	1,3 GRMS

Maximální náraz (Měřeno, když je pevný disk v provozu a při 2ms polosinusovém impulzu při provozu. Rovněž měřeno, když je pevný disk ve svislé poloze a při 2ms polosinusovém impulzu pro skladování):

Provozní	142 G
Skladovací	163 G

Kamera (volitelně)

Rozlišení statického snímku	1,3 megapixelů
-----------------------------	----------------

Řešení potíží

 **VAROVÁNÍ:** Chcete-li se ochránit před rizikem úrazu elektrickým proudem, posekáním lopatkami ventilátoru nebo jiným možným zraněním, před otevřením krytu počítače vždy odpojte počítač od elektrické zásuvky.

 **VAROVÁNÍ:** Před provedením libovolného z postupů v této části si přečtěte bezpečnostní pokyny dodané s počítačem.

Nástroje

Kontrolky napájení

Dvoubarevná kontrolka tlačítka napájení umístěná na přední straně počítače se rozsvítí a blikáním nebo trvalým svícením indikuje různé režimy:

- Pokud kontrolka napájení zhasne, počítač se vypnul nebo není napájen.
- Pokud kontrolka napájení svítí modře a počítač nereaguje, zkontrolujte, zda je připojen monitor a zda je zapnutý.
- Pokud kontrolka napájení bliká modře, počítač je v úsporném režimu. Stiskněte klávesu na klávesnici, pohněte myši nebo stiskněte tlačítko napájení a pokračujte v normální práci s počítačem. Pokud kontrolka bliká oranžově, počítač je napájen elektrickou energií, avšak některé zařízení, například paměťový modul nebo grafická karta, mohou být vadné nebo nesprávně nainstalované.
- Pokud kontrolka svítí trvale oranžově, mohlo dojít k problému s napájením nebo vnitřní poruše.

Zvukové signály

Tento počítač může během spouštění vydávat série zvukových signálů, pokud nelze chyby nebo problémy zobrazit na monitoru. Tyto série zvukových signálů identifikují problém. Jeden zvukový signál může být tvořen třemi po sobě jdoucími krátkými signály. Tento kód signalizuje, že došlo k problému se základní deskou počítače.

Pokud počítač vysílá zvukové signály během spouštění:

- 1 Zapište kód signálu.
- 2 Spust'te nástroj Dell Diagnostics a identifikujte závažnější příčinu problému (viz část „Diagnostickeý nástroj Dell Diagnostics“ na straně 45).

Kód (opakované krátké zvukové signály)	Popis	Doporučená náprava
1	Chyba kontrolního součtu BIOS. Možná porucha základní desky.	Obrat'te se na společnost Dell.
2	Nebyly zjištěny žádné paměť'ové moduly.	<ol style="list-style-type: none">1 Pokud máte nainstalované dva nebo více paměť'ových modulů, vyjměte je a nainstalujte jeden z nich (viz <i>Servisní příručka</i> na adrese support.dell.com) a pak restartujte počítač. Pokud se počítač spustí normálně, nainstalujte znovu další modul. Pokračujte, dokud nezjistíte závadný modul nebo dokud nenainstalujete bez chyby všechny moduly.2 Pokud máte k dispozici dobrý paměť'ový modul stejného typu, nainstalujte jej do počítače viz <i>Servisní příručka</i> na adrese support.dell.com).3 Pokud problém potrvá, obraťte se na společnost Dell.
3	Možná porucha základní desky	Obrat'te se na společnost Dell.

Kód (opakované krátké zvukové signály)	Popis	Doporučená náprava
4	Porucha čtení/zápisu paměti RAM	<p>1 Ujistěte se, zda nejsou kladeny žádné zvláštní požadavky na umístění speciálního paměťového modulu/konektoru modulu (viz <i>Servisní příručka</i> na adrese support.dell.com).</p> <p>2 Zkontrolujte, zda je nainstalovaný paměťový modul kompatibilní s počítačem (viz <i>Servisní příručka</i> na adrese support.dell.com).</p> <p>3 Pokud problém potrvá, obraťte se na společnost Dell.</p>
5	Porucha hodin reálného času. Možná porucha baterie nebo základní desky.	<p>1 Vyměňte baterii (viz <i>Servisní příručka</i> na adrese support.dell.com).</p> <p>2 Pokud problém potrvá, obraťte se na společnost Dell.</p>
6	Porucha testu systému BIOS grafické karty	Obraťte se na společnost Dell.
7	Porucha testu vyrovnávací paměti CPU	Obraťte se na společnost Dell.

Chybové zprávy

 **VAROVÁNÍ:** Před provedením libovolného z postupů v této části si přečtěte bezpečnostní pokyny dodané s počítačem.

Pokud zobrazené hlášení není uvedeno, vyhledejte informace v dokumentaci dodané k operačnímu systému nebo programu, který v počítači pracoval při zobrazení hlášení.

AUXILIARY DEVICE FAILURE (PORUCHA POMOCNÉHO ZAŘÍZENÍ)— Dotyková podložka nebo externí myš mohou být vadné. V případě externí myši zkontrolujte připojení kabelu. Povolte možnost **Polohovací zařízení** v programu nastavení systému. Další informace najdete v *Servisní příručce* na adrese support.dell.com. Pokud problémy přetrvávají, kontaktujte společnost Dell (více informací v části „Kontaktní informace společnosti Dell“ na straně 71).

BAD COMMAND OR FILE NAME (ŠPATNÝ PŘÍKAZ NEBO NÁZEV SOUBORU)— Ujistěte se, že jste příkaz zadali správně, že jste vložili mezery na správná místa a že jste uvedli správnou cestu k souboru.

CACHE DISABLED DUE TO FAILURE (MEZIPAMĚŤ VYPNUTA V DŮSLEDKU CHYBY)—

Došlo k selhání primární interní mezipaměti mikroprocesoru. Kontaktujte společnost Dell (více informací v části „Kontaktní informace společnosti Dell“ na straně 71).

CD DRIVE CONTROLLER FAILURE (CHYBA ŘADIČE JEDNOTKY CD-ROM)— Jednotka CD nereaguje na příkazy z počítače.

DATA ERROR (CHYBA DAT)— Pevný disk nemůže číst data.

SNÍŽENÍ DOSTUPNÉ PAMĚTI— Jeden nebo více paměťových modulů může být vadný nebo špatně usazený. Znovu nainstalujte paměťové moduly a v případě potřeby je vyměňte. Informujte se v Servisní příručce na adrese support.dell.com, kde jsou další informace.

DISK C: FAILED INITIALIZATION (NEZDAŘILA SE INICIALIZACE DISKU C:)—

Nezdařila se inicializace pevného disku. Spust'te testy pevného disku v nástroji Dell Diagnostics (viz část „Diagnostický nástroj Dell Diagnostics“ na straně 45).

DRIVE NOT READY (DISK NENÍ PŘIPRAVEN)— Aby mohla operace pokračovat, musí být v diskové přihrádce vložen disk. Vložte pevný disk do diskové přihrádky. Informujte se v Servisní příručce na adrese support.dell.com, kde jsou další informace.

ERROR READING PCMCIA CARD (CHYBA ČTENÍ KARTY PCMCIA)— Počítač nedokáže rozpoznat kartu ExpressCard. Vložte kartu znovu nebo vyzkoušejte jinou kartu. Informujte se v Servisní příručce na adrese support.dell.com, kde jsou další informace.

EXTENDED MEMORY SIZE HAS CHANGED (VELIKOST EXTERNÍ PAMĚTI SE ZMĚNILA)— Množství paměti zaznamenané ve stálé paměti NVRAM neodpovídá paměti nainstalované v počítači. Restartujte počítač. Objeví-li se chyba znovu, obraťte se na společnost Dell (viz část „Kontaktní informace společnosti Dell“ na straně 71).

THE FILE BEING COPIED IS TOO LARGE FOR THE DESTINATION DRIVE (KOPÍROVANÝ SOUBOR JE PŘÍLIŠ VELKÝ PRO CÍLOVOU JEDNOTKU)— Soubor, který se pokoušíte kopírovat, se na disk nevejde nebo je disk plný. Zkuste soubor zkopírovat na jiný disk nebo použijte disk s větší kapacitou.

NÁZEV SOUBORU NESMÍ OBSAHOVAT NÁSLEDUJÍCÍ ZNAKY: \ / : * ? " < > |— Nepoužívejte tyto znaky v názvu souboru.

GATE A20 FAILURE (CHYBA BRÁNY A20)— Je možné, že se uvolnil paměťový modul. Znovu nainstalujte paměťové moduly a v případě potřeby je vyměňte. Informujte se v Servisní příručce na adrese support.dell.com, kde jsou další informace.

GENERAL FAILURE (OBECNÁ CHYBA)— Operační systém nemůže provést příkaz. Tato zpráva je zpravidla následovaná specifickými informacemi – například `Printer out of paper` (V tiskárně došel papír). Proveďte odpovídající úkon.

HARD-DISK DRIVE CONFIGURATION ERROR (CHYBA KONFIGURACE PEVNÉHO DISKU)— Počítač nedokáže rozpoznat typ disku. Vypněte počítač, vyjměte pevný disk (viz *Servisní příručka* na adrese support.dell.com) a zaveďte počítač z disku CD. Poté počítač vypněte, přeinstalujte pevný disk a počítač restartujte. Spusťte testy pevného disku v nástroji Dell Diagnostics (viz část „Diagnostický nástroj Dell Diagnostics“ na straně 45).

HARD-DISK DRIVE CONTROLLER FAILURE 0 (CHYBA 0 ŘADIČE PEVNÉHO DISKU)— Pevný disk nereaguje na příkazy z počítače. Vypněte počítač, vyjměte pevný disk (viz *Servisní příručka* na adrese support.dell.com) a zaveďte počítač z disku CD. Poté počítač vypněte, přeinstalujte pevný disk a počítač restartujte. Pokud problém přetrvává, zkuste nainstalovat jiný disk. Spusťte testy pevného disku v nástroji Dell Diagnostics (viz část „Diagnostický nástroj Dell Diagnostics“ na straně 45).

HARD-DISK DRIVE FAILURE (CHYBA JEDNOTKY PEVNÉHO DISKU)— Pevný disk nereaguje na příkazy z počítače. Vypněte počítač, vyjměte pevný disk (viz *Servisní příručka* na adrese support.dell.com), a zaveďte počítač z disku CD. Poté počítač vypněte, přeinstalujte pevný disk a počítač restartujte. Pokud problém přetrvává, zkuste nainstalovat jiný disk. Spusťte testy pevného disku v nástroji Dell Diagnostics (viz část „Diagnostický nástroj Dell Diagnostics“ na straně 45).

HARD-DISK DRIVE READ FAILURE (CHYBA ČTENÍ JEDNOTKY PEVNÉHO DISKU)— Pevný disk může být vadný. Vypněte počítač, vyjměte pevný disk (viz *Servisní příručka* na adrese support.dell.com) a zaveďte počítač z disku CD. Poté počítač vypněte, přeinstalujte pevný disk a počítač restartujte. Pokud problém přetrvává, zkuste nainstalovat jiný disk. Spusťte testy pevného disku v nástroji Dell Diagnostics (viz část „Diagnostický nástroj Dell Diagnostics“ na straně 45).

VLOŽTE ZAVÁDĚCÍ MÉDIUM— Operační systém se snaží provést zavedení z nezaváděcího média, jako je například disketa nebo disk CD. Vložte zaváděcí médium.

INVALID CONFIGURATION INFORMATION-PLEASE RUN SYSTEM SETUP PROGRAM (NEPLATNÉ INFORMACE O KONFIGURACI – SPUSŤTE PROGRAM NASTAVENÍ SYSTÉMU)— Informace o konfiguraci systému neodpovídají konfiguraci hardwaru. Tato zpráva se nejčastěji zobrazuje po instalaci paměťového modulu. Opravte odpovídající možnosti v programu nastavení systému. Více informací naleznete v *Servisní příručce* na adrese support.dell.com.

KEYBOARD CLOCK LINE FAILURE (CHYBA TAKTOVACÍ LINKY KLÁVESNICE)—

V případě externích klávesnic zkontrolujte připojení kabelu. V programu Dell Diagnostics spusťte test řadiče klávesnice (viz část „Diagnostický nástroj Dell Diagnostics“ na straně 45).

KEYBOARD CONTROLLER FAILURE (CHYBA ŘADIČE KLÁVESNICE)— V případě externích klávesnic zkontrolujte připojení kabelu. Restartujte počítač a během zavádění systému se nedotýkejte myši ani klávesnice. V programu Dell Diagnostics spusťte test řadiče klávesnice (viz část „Diagnostický nástroj Dell Diagnostics“ na straně 45).

KEYBOARD DATA LINE FAILURE (CHYBA DATOVÉ LINKY KLÁVESNICE)— V případě externích klávesnic zkontrolujte připojení kabelu. V programu Dell Diagnostics spusťte test řadiče klávesnice (viz část „Diagnostický nástroj Dell Diagnostics“ na straně 45).

KEYBOARD STUCK KEY FAILURE (ZASEKNUTÍ KLÁVESY)— V případě externích klávesnic zkontrolujte připojení kabelu. Restartujte počítač a během zavádění systému se nedotýkejte myši ani klávesnice. V programu Dell Diagnostics spusťte test řadiče klávesnice (viz část „Diagnostický nástroj Dell Diagnostics“ na straně 45).

LICENSED CONTENT IS NOT ACCESSIBLE IN MEDIADIRECT (LICENCOVANÝ OBSAH NENÍ DOSTUPNÝ V APLIKACI MEDIADIRECT)— Aplikace Dell™ MediaDirect™ nemůže ověřit ochranu Digital Rights Management (DRM) připojenou k souboru, takže soubor nelze přehrát.

MEMORY ADDRESS LINE FAILURE AT ADDRESS, READ VALUE EXPECTING VALUE (CHYBA ADRESNÍHO ŘÁDKU PAMĚTI NA (ADRESA), BYLA OČEKÁVÁNA ČTENÁ HODNOTA (HODNOTA))— Paměťový modul může být vadný nebo špatně usazený. Znovu nainstalujte paměťové moduly a v případě potřeby je vyměňte. Více informací naleznete v Servisní příručce na adrese support.dell.com.

MEMORY ALLOCATION ERROR (CHYBA PŘIDĚLENÍ PAMĚTI)— Software, který se snažíte spustit, je v konfliktu s operačním systémem, jiným programem nebo nástrojem. Vypněte počítač, počkejte 30 sekund a poté jej znovu zapněte. Znovu zkuste spustit program. Pokud se opět zobrazí chybové hlášení, hledejte řešení v dokumentaci k softwaru.

MEMORY DATA LINE FAILURE AT ADDRESS, READ VALUE EXPECTING VALUE (CHYBA DATOVÉHO ŘÁDKU PAMĚTI NA (ADRESA), BYLA OČEKÁVÁNA ČTENÁ HODNOTA (HODNOTA))— Paměťový modul může být vadný nebo špatně usazený. Znovu nainstalujte paměťové moduly a v případě potřeby je vyměňte. Více informací naleznete v Servisní příručce na adrese support.dell.com.

MEMORY DOUBLE WORD LOGIC FAILURE AT ADDRESS, READ VALUE EXPECTING VALUE (CHYBA LOGIKY DVOJITÉHO SLOVA PAMĚTI NA (ADRESA), BYLA OČEKÁVÁNA ČTENÁ HODNOTA (HODNOTA))— Paměťový modul může být vadný nebo špatně usazený. Znovu nainstalujte paměťové moduly a v případě potřeby je vyměňte. Více informací naleznete v Servisní příručce na adrese support.dell.com.

MEMORY ODD/EVEN LOGIC FAILURE AT ADDRESS, READ VALUE EXPECTING VALUE (CHYBA LOGIKY SUDÉHO/LICHÉHO SLOVA PAMĚTI NA (ADRESA), BYLA OČEKÁVÁNA ČTENÁ HODNOTA (HODNOTA))— Paměťový modul může být vadný nebo špatně usazený. Znovu nainstalujte paměťové moduly a v případě potřeby je vyměňte. Více informací naleznete v Servisní příručce na adrese support.dell.com.

MEMORY WRITE/READ FAILURE AT ADDRESS, READ VALUE EXPECTING VALUE (CHYBA ZÁPISU/ČTENÍ PAMĚTI NA (ADRESA), BYLA OČEKÁVÁNA ČTENÁ HODNOTA (HODNOTA))— Paměťový modul může být vadný nebo špatně usazený. Znovu nainstalujte paměťové moduly a v případě potřeby je vyměňte. Více informací naleznete v Servisní příručce na adrese support.dell.com.

NO BOOT DEVICE AVAILABLE (NENÍ K DISPOZICI ŽÁDNÉ ZAVÁDĚCÍ ZAŘÍZENÍ NEBO ODDÍL)— Počítač nemůže najít pevný disk. Pokud je zaváděcím zařízením pevný disk, zkontrolujte, zda je řádně nainstalován a zda je nastaven jako zaváděcí zařízení.

NO BOOT SECTOR ON HARD DRIVE (NA PEVNÉM DISKU CHYBÍ ZAVÁDĚCÍ SEKTOR)— Operační systém může být poškozen. Kontaktujte společnost Dell (viz „Kontaktní informace společnosti Dell“ na straně 71).

NO TIMER TICK INTERRUPT (NEDOŠLO K PŘERUŠENÍ ČASOVAČE)— Čip na základní desce může být poškozen. Spust' te testy pevného disku v nástroji Dell Diagnostics (viz část „Diagnostický nástroj Dell Diagnostics“ na straně 45).

NEDOSTATEK PAMĚTI NEBO ZDROJŮ. UZAVŘETE NĚKTERÉ PROGRAMY A OPAKUJTE OPERACI— Máte spuštěno příliš mnoho programů. Uzavřete všechna okna a otevřete program, který chcete použít.

NEBYL NALEZEN OPERAČNÍ SYSTÉM— Přeinstalujte pevný disk (viz Servisní příručka na adrese support.dell.com). Pokud problémy přetrvávají, kontaktujte společnost Dell (více informací v části „Diagnostický nástroj Dell Diagnostics“ na straně 45).

OPTIONAL ROM BAD CHECKSUM (NESPRÁVNÝ KONTROLNÍ SOUČET VOLITELNÉ PAMĚTI ROM)— Došlo k selhání volitelné paměti ROM. Obrat' te se na společnost Dell (viz část „Diagnostický nástroj Dell Diagnostics“ na straně 45).

NEBYLA NALEZENA POŽADOVANÁ KNIHOVNA .DLL— V programu, který se pokoušíte otevřít, chybí důležitý soubor. Odeberte a poté znovu nainstalujte program.

Windows XP:

- 1 Klepněte na tlačítko **Start**→ **Ovládací panely**→ **Přidat/Odebrat programy**→ **Programy a funkce**.
- 2 Vyberte program, který chcete odebrat.
- 3 Klepněte na možnost **Odinstalovat**.
- 4 V dokumentaci k programu najdete další pokyny pro instalaci.

Windows Vista:

- 1 Klepněte na tlačítko Start systému Windows Vista → **Ovládací panel**→ **Programy**→ **Programy a funkce**.
- 2 Vyberte program, který chcete odebrat.
- 3 Klepněte na možnost **Odinstalovat**.
- 4 V dokumentaci k programu najdete další pokyny pro instalaci.

SECTOR NOT FOUND (SEKTOR NEBYL NALEZEN)— Operační systém nemůže najít sektor na pevném disku. Na pevném disku může být poškozen buď samotný sektor, nebo tabulka FAT. Zkontrolujte strukturu souborů na pevném disku pomocí nástroje pro kontrolu chyb systému Windows. Instrukce najdete v **Nápovědě** a **podpoře** systému Windows (klepněte na tlačítko **Start**→ **Nápověda a podpora**). Je-li vadné velké množství sektorů, proveďte zálohu dat (je-li to možné) a přeformátujte pevný disk.

SEEK ERROR (CHYBA POZICOVÁNÍ HLAVY)— Operační systém nemůže na disku najít konkrétní stopu.

SHUTDOWN FAILURE (CHYBA PŘI VYPNUTÍ)— Čip na základní desce může být poškozen. Spusťte testy pevného disku v nástroji Dell Diagnostics (viz část „Diagnostický nástroj Dell Diagnostics“ na straně 45).

TIME-OF-DAY CLOCK LOST POWER (NAPÁJENÍ DENNÍCH HODIN BYLO PŘERUŠENO)— Konfigurační nastavení systému jsou poškozena. Připojte počítač k elektrické zásuvce, aby se baterie mohla nabít. Pokud problém přetrvává, zkuste data obnovit tak, že spustíte a vzápětí ukončíte program nastavení systému (viz **Servisní příručka** na adrese support.dell.com). Pokud se zpráva opět zobrazí, kontaktujte společnost Dell (viz „Kontaktní informace společnosti Dell“ na straně 71).

TIME-OF-DAY CLOCK STOPPED (DENNÍ HODINY ZASTAVENY)— Záložní baterie, která udržuje systémová konfigurační nastavení, může vyžadovat nabití. Připojte počítač k elektrické zásuvce, aby se baterie mohla nabít. Pokud problémy přetrvávají, kontaktujte společnost Dell (viz „Kontaktní informace společnosti Dell“ na straně 71).

TIME-OF-DAY NOT SET-PLEASE RUN THE SYSTEM SETUP PROGRAM (DENNÍ ČAS NENÍ NASTAVEN – SPUSŤTE PROGRAM NASTAVENÍ SYSTÉMU)— Čas nebo datum uložené v programu nastavení systému neodpovídá systémovým hodinám. Opravte nastavení **data** a **času**. Informujte se v Servisní příručce na adrese support.dell.com, kde jsou další informace.

TIMER CHIP COUNTER 2 FAILED (POČÍTADLO ČIPU ČASOVAČE 2 SELHALO)— Čip na základní desce může být poškozen. Spusťte testy pevného disku v nástroji Dell Diagnostics (viz část „Diagnostický nástroj Dell Diagnostics“ na straně 45).

UNEXPECTED INTERRUPT IN PROTECTED MODE (NEOČEKÁVANÉ PŘERUŠENÍ V CHRÁNĚNÉM REŽIMU)— Řadič klávesnice může pracovat chybně nebo může být uvolněn modul paměti. Spusťte testy systémové paměti a test řadiče klávesnice v programu Dell Diagnostics (viz část „Diagnostický nástroj Dell Diagnostics“ na straně 45).

X:\ IS NOT ACCESSIBLE (NELZE PŘISTUPOVAT K DISKU X:\) ZAŘÍZENÍ NENÍ PŘIPRAVENO— Vložte disk do jednotky a opakujte operaci.

WARNING: BATTERY IS CRITICALLY LOW (BATERIE JE KRITICKY VYBITÁ)—

V baterii dochází energie. Vyměňte baterii nebo připojte počítač k elektrické zásuvce. Pokud tak neučiníte, aktivujte režim hibernace nebo počítač vypněte.

Diagnostický nástroj Dell Diagnostics

 **VAROVÁNÍ:** Před provedením libovolného z postupů v této části si přečtěte bezpečnostní pokyny dodané s počítačem.

Kdy použít diagnostický program Dell Diagnostics

Dojde-li k problémům s počítačem, než se obrátíte na odbornou pomoc společnosti Dell, proveďte kontrolní kroky v kapitole Zablokování a problémy se softwarem (viz část „Zablokování a problémy se softwarem“ na straně 49) a spusťte diagnostický nástroj Dell Diagnostics.

Doporučujeme si tyto postupy před zahájením práce vytisknout.



UPOZORNĚNÍ: Diagnostický nástroj Dell Diagnostics lze použít pouze u počítačů společnosti Dell.



POZNÁMKA: Médium *Drivers and Utilities* (Ovladače a nástroje) je doplňkové a s tímto počítačem nemuselo být dodáno.

Informace najdete v *Servisní příručce* na adrese support.dell.com, kde lze vyhledat informace o konfiguraci svého počítače a ujistit se, že zařízení, které chcete otestovat, se zobrazuje v programu nastavení systému a je aktivní.

Spust'te nástroj Dell Diagnostics z pevného disku nebo z média *Drivers and Utilities*.

Spuštění nástroje Dell Diagnostics z pevného disku

 **POZNÁMKA:** Pokud počítač nezobrazuje na displeji žádný obraz, vyhledejte informace v části „Kontaktní informace společnosti Dell“ na straně 71.

- 1 Zkontrolujte, zda je počítač připojen k elektrické zásuvce a zda je tato zásuvka funkční.
- 2 Zapněte (nebo restartujte) počítač.
- 3 Ihned po zobrazení loga DELL™ stiskněte klávesu <F12>. Ve spouštěcí nabídce vyberte možnost **Diagnostics** (Diagnostika) a stiskněte klávesu <Enter>.

 **POZNÁMKA:** Pokud tento postup nestihnete provést a zobrazí se logo operačního systému, počkejte, než se zobrazí pracovní plocha systému Microsoft® Windows®. Potom počítač vypněte a zkuste postup zopakovat.

 **POZNÁMKA:** Jestliže se zobrazí zpráva, že nelze nalézt žádný oddíl s diagnostickými nástroji, spust'te nástroj Dell Diagnostics z média *Drivers and Utilities*.

- 4 Stisknutím libovolné klávesy spust'te diagnostický nástroj Dell Diagnostics z oddílu s diagnostickými nástroji na pevném disku a pak postupujte podle pokynů na obrazovce.

Spuštění nástroje Dell Diagnostics z média *Drivers and Utilities* (Ovladače a nástroje)

- 1 Vložte médium *Drivers and Utilities*.
- 2 Vypněte a restartujte počítač.

Ihned po zobrazení loga DELL stiskněte klávesu <F12>.

 **POZNÁMKA:** Pokud tento postup nestihnete provést a zobrazí se logo operačního systému, počkejte, než se zobrazí pracovní plocha systému Microsoft® Windows®. Potom počítač vypněte a zkuste postup zopakovat.

 **POZNÁMKA:** Následujícími kroky se změní posloupnost spouštěcích zařízení pouze pro jedno spuštění. Při příštím spuštění počítače bude použita posloupnost spouštěcích zařízení nastavená v programu pro nastavení systému.

- 3 Po zobrazení seznamu spouštěcích zařízení vyberte položku CD/DVD/CD-RW a stiskněte klávesu <Enter>.

- 4 V zobrazené nabídce vyberte příkaz **Boot from CD-ROM** (Spustit z disku CD-ROM) a stiskněte klávesu <Enter>.
- 5 Zadááním hodnoty 1 otevřete nabídku disku CD. Potom pokračujte stisknutím klávesy <Enter>.
- 6 Z číselného seznamu zvolte položku **Run the 32 Bit Dell Diagnostics** (Spustit 32bitový diagnostický program Dell Diagnostics). Je-li v seznamu uvedeno několik verzí, zvolte verzi odpovídající vašemu počítači.
- 7 Po zobrazení **hlavní nabídky** diagnostického nástroje Dell Diagnostics zvolte test, který chcete spustit, a postupujte podle pokynů na obrazovce.

Odstraňování potíží

Při řešení potíží s počítačem postupujte podle těchto základních tipů:

- Pokud jste přidali nebo odebrali součást počítače, než došlo k potížím, prostudujte si postupy pro instalaci a ujistěte se, že součást byla nainstalována správně (viz *Servisní příručka* na adrese support.dell.com).
- Pokud zařízení nepracuje, zkontrolujte, zda je řádně připojeno.
- Pokud se na obrazovce zobrazí chybové hlášení, запиšte si jeho přesné znění. Toto hlášení může pomoci pracovníkům technické podpory diagnostikovat problém a odstranit jej.
- Pokud program zobrazí chybové hlášení, informujte se v dokumentaci k programu.



POZNÁMKA: Postupy uvedené v tomto dokumentu byly napsány pro výchozí zobrazení systému Windows, takže se vás nemusí týkat v případě, že máte počítač Dell nastaven do klasického zobrazení Windows.

Potíže s napájením



VAROVÁNÍ: Než začnete provádět jakékoli operace popsané v této části, ujistěte se, že jsou splněny bezpečnostní pokyny uvedené v dokumentaci k počítači.

POKUD INDIKÁTOR NAPÁJENÍ NESVÍTÍ— Počítač se vypnul nebo není napájen.

- Řádně připojte napájecí kabel do konektoru na zadní straně počítače i do síťové zásuvky ve zdi.
- Vyřaďte z okruhu ochranná (jistíci) zařízení, prodlužovací kabely nebo jiná ochranná napájecí zařízení a ověřte, zda bez nich počítač řádně pracuje.

- Zkontrolujte, zda jsou používané napájecí rozdvojky připojeny do elektrické zásuvky a zda je rozdvojka zapnuta.
- Zkontrolujte, zda řádně pracuje elektrická zásuvka tak, že do ní připojíte jiné zařízení, například lampu.
- Zkontrolujte, zda jsou napájecí kabely a kabely předního panelu řádně připojeny k základní desce (viz *Servisní příručka* na adrese support.dell.com).

POKUD INDIKÁTOR NAPÁJENÍ SVÍTÍ MODŘE A POČÍTAČ NEREAGUJE—

- Zkontrolujte, zda je připojen monitor a zda je zapnutý.
- Pokud je displej připojen a je zapnutý, najdete informace v části „Zvukové signály“ na straně 37.

POKUD INDIKÁTOR NAPÁJENÍ BLIKÁ MODŘE— Počítač je v úsporném režimu. Stiskněte klávesu na klávesnici, pohněte myši nebo stiskněte tlačítko napájení a pokračujte v normální práci s počítačem.

POKUD INDIKÁTOR NAPÁJENÍ BLIKÁ ORANŽOVĚ— Pokud je počítač napájen z externího zdroje, může být zařízení vadné nebo nesprávně nainstalované.

- Vyjměte a pak nainstalujte zpět všechny paměťové moduly (viz *Servisní příručka* na adrese support.dell.com).
- Vyjměte a pak nainstalujte zpět všechny rozšiřující karty, včetně grafické karty (viz *Servisní příručka* na adrese support.dell.com).

POKUD KONTROLKA NAPÁJENÍ SVÍTÍ ORANŽOVĚ— Došlo k problému s napájením, zařízení může být vadné nebo nesprávně nainstalované.

- Zkontrolujte, zda je napájecí kabel procesoru řádně připojen k základní desce (viz *Servisní příručka* na adrese support.dell.com).
- Zkontrolujte, zda jsou hlavní napájecí kabel a kabel předního panelu řádně připojeny ke konektoru základní desky (viz *Servisní příručka* na adrese support.dell.com).

ODSTRANĚTE ZDROJE PŘÍPADNÉHO RUŠENÍ— Některé příklady zdrojů rušení:

- Napájecí prodlužovací kabely, prodlužovací kabely klávesnice a prodlužovací kabely myši
- Příliš mnoho zařízení připojených k jedné napájecí rozdvojce
- Několik napájecích rozdvojek připojených do stejné elektrické zásuvky

Potíže s pamětí

 **VAROVÁNÍ:** Než začnete provádět jakékoli operace popsané v této části, ujistěte se, že jsou splněny bezpečnostní pokyny uvedené v dokumentaci k počítači.

POKUD SE ZOBRAZÍ HLÁŠENÍ O NEDOSTATKU PAMĚTI—

- Uložte a uzavřete všechny otevřené soubory a ukončete všechny nepoužívané spuštěné programy a ověřte, zda se tím problém odstraní.
- V dokumentaci k softwaru se informujte o minimálních požadavcích na paměť. Pokud je to nutné, nainstalujte dodatečné paměťové moduly (viz *Servisní příručka* na adrese support.dell.com).
- Usad'te paměťové moduly znovu ve svých patičkách (viz *Servisní příručka* na adrese support.dell.com) a ujistěte se, že počítač s pamětí správně komunikuje.
- Spust'te diagnostický program Dell Diagnostics (více informací v části „Diagnostický nástroj Dell Diagnostics“ na straně 45).

POKUD SE SETKÁTE S DALŠÍMI POTÍŽEMI S PAMĚTÍ—

- Usad'te paměťové moduly znovu ve svých patičkách (viz *Servisní příručka* na adrese support.dell.com) a ujistěte se, že počítač s pamětí správně komunikuje.
- Ujistěte se, zda byly dodrženy pokyny pro instalaci paměťového modulu (viz *Servisní příručka* na adrese support.dell.com).
- Ověřte, zda jsou použité paměťové moduly počítačem podporovány. Další informace o typu paměťových modulů podporovaných počítačem naleznete v části „Paměť“ na straně 26.
- Spust'te diagnostický program Dell Diagnostics (více informací v části „Diagnostický nástroj Dell Diagnostics“ na straně 45).

Zablokování a problémy se softwarem

 **VAROVÁNÍ:** Než začnete provádět jakékoli operace popsané v této části, ujistěte se, že jsou splněny bezpečnostní pokyny uvedené v dokumentaci k počítači.

Počítač nelze spustit

ZKONTROLUJTE, ZDA JE NAPÁJECÍ KABEL ŘÁDNĚ PŘIPOJEN K POČÍTAČI A K ELEKTRICKÉ ZÁSUVCE.

Počítač přestal reagovat

 **UPOZORNĚNÍ:** Pokud řádně nevypnete operační systém, může dojít k ztrátě dat.

VYPNĚTE POČÍTAČ— Pokud není možné získat odezvu stisknutím klávesy na klávesnici nebo pohybem myši, stiskněte a podržte tlačítko napájení alespoň 8 až 10 sekund (než se počítač vypne) a pak restartujte počítač.

Program přestal reagovat

UKONČETE PROGRAM—

- 1 Současným stisknutím kombinace kláves <Ctrl> <Shift> <Esc> zpřístupněte nástroj Správce úloh.
- 2 Klepněte na položku **Aplikace**.
- 3 Klepnutím vyberte program, který přestal reagovat.
- 4 Klepněte na tlačítko **Ukončit úlohu**.

Opakované zhroucení programu



POZNÁMKA: Většina softwarových produktů se dodává s pokyny pro instalaci v dokumentaci nebo na disketě, disku CD či DVD.

ZKONTROLUJTE DOKUMENTACI K SOFTWARE— V případě potřeby software odinstalujte a znovu nainstalujte.

Program je určen pro starší verzi operačního systému Microsoft® Windows®

SPUSŤTE PŘÍRUKU OVĚŘENÍM KOMPATIBILITY PROGRAMU—

Windows XP:

Průvodce nastavením kompatibility programu nakonfiguruje program tak, aby jej bylo možné spustit v prostředí, které je podobné prostředí operačních systémů jiných než Windows XP.

- 1 Klepněte na položky **Start** → **Všechny programy** → **Příslušenství** → **Průvodce kompatibilitou programů** → **Další**.
- 2 Postupujte podle pokynů na obrazovce.

Windows Vista:

Průvodce ověřením kompatibility programů nakonfiguruje program tak, aby jej bylo možné spustit v prostředí, které je podobné prostředí operačních systémů jiných než Windows Vista.

- 1 Klepněte na položky **Start**  → **Ovládací panely** → **Programy** → **Použití staršího programu s touto verzí systému Windows**.
- 2 Na úvodní obrazovce klepněte na tlačítko **Další**.
- 3 Postupujte podle pokynů na obrazovce.

Zobrazí se modrá obrazovka

VYPNĚTE POČÍTAČ— Pokud není možné získat odezvu stisknutím klávesy na klávesnici nebo pohybem myši, stiskněte a podržte tlačítko napájení alespoň 8 až 10 sekund (než se počítač vypne) a pak restartujte počítač.

Jiné problémy se softwarem

POKYNY PRO ODSTRANĚNÍ PROBLÉMŮ VYHLEDEJTE V DOKUMENTACI K SOFTWAREM NEBO SE OBRAŤTE NA VÝROBCE SOFTWAREM—

- Přesvědčte se, zda je program kompatibilní s operačním systémem nainstalovaným v počítači.
- Přesvědčte se, zda počítač splňuje minimální požadavky na hardware, který je nezbytný pro spuštění softwaru. Další informace najdete v dokumentaci k softwaru.
- Přesvědčte se, zda je program řádně nainstalován a nakonfigurován.
- Ověřte, zda nedochází ke konfliktu ovladačů zařízení s programem.
- V případě potřeby software odinstalujte a znovu nainstalujte.

IHNEZ ZAZÁLOHUJTE SOUBORY

- Provéřte pevný disk, diskety nebo disky CD a DVD antivirovým softwarem.
- Uložte a zavřete všechny otevřené soubory, ukončete všechny spuštěné programy a vypněte počítač prostřednictvím nabídky Start

Technická aktualizací služba Dell™

Technická aktualizací služba společnosti Dell poskytuje aktivní upozornění e-mailem na aktualizace softwaru a hardwaru pro váš počítač. Tato služba je bezplatná a lze přizpůsobit její obsah, formát a frekvenci doručování upozornění.

Chcete-li se k odběru oznámení přihlásit, přejděte na web support.dell.com/technicalupdate.

Nástroj Dell Support Utility

Nástroj Dell Support Utility je nainstalován v počítači a je k dispozici od technické podpory společnosti Dell,  prostřednictvím ikony na hlavním panelu nebo tlačítkem **Start**. Tento podpůrný nástroj lze použít pro získání informací pro vlastní potřebu, softwarové aktualizace a prověřování stavu počítače a systémového prostředí.

Přístup k nástroji Dell Support Utility

Nástroj Dell Support Utility lze spustit klepnutím na ikonu  na hlavním panelu nebo v nabídce **Start**.

Pokud se na hlavním panelu nezobrazuje ikona nástroje Dell Support Utility:

- 1 Klepněte na tlačítko **Start** → **Všechny programy** → **Dell Support** (Podpora Dell) → **Dell Support Settings** (Nastavení podpory Dell).
- 2 Ujistěte se, že je zaškrtnuta možnost **Show icon on the taskbar** (Zobrazit ikonu na hlavním panelu).



POZNÁMKA: Pokud v nabídce Start nástroj Dell Support Utility nenajdete, navštivte stránku support.dell.com a software si stáhněte.

Nástroj Dell Support Utility je přizpůsoben vašemu výpočetnímu prostředí.

Ikona  na hlavním panelu má jinou funkci, když na ni klepnete, poklepete nebo klepnete pravým tlačítkem.

Klepnutí na ikonu nástroje Dell Support Utility

Klepnutím nebo klepnutím pravým tlačítkem na ikonu  lze provést následující úkoly:

- zkontrolovat systémové prostředí,
- zobrazit nastavení nástroje Dell Support Utility,
- získat přístup k souboru nápovědy nástroje Dell Support Utility,
- zobrazit časté dotazy,
- získat více informací o nástroji Dell Support Utility,
- vypnout nástroj Dell Support Utility.

Poklepání na ikonu nástroje Dell Support Utility

Poklepáním na ikonu  lze ručně zkontrolovat systémové prostředí, zobrazit časté dotazy, získat přístup k souboru nápovědy nástroje Dell Support Utility a zobrazit nastavení nástroje Dell Support Utility.

Chcete-li další informace o nástroji Dell Support Utility, klepněte na symbol otazníku (?) na horním okraji obrazovky **Dell™ Support**.

Přeinštalování softwaru

Ovladače

Identifikace ovladačů

Pokud se setkáte s obtížemi s některým zařízením, určete, zda je zdrojem problému ovladač, a v případě potřeby jej aktualizujte.

Windows XP:

- 1 Klepněte na tlačítko **Start** → **Ovládací panely**.
- 2 V nabídce **Vybrat kategorii** klepněte na tlačítko **Výkon a údržba** a klepněte na tlačítko **Systém**.
- 3 V okně **Vlastnosti systému** klepněte na kartu **Hardware** a na položku **Správce zařízení**.

Windows Vista:

- 1 Klepněte na tlačítko **Start** systému Windows Vista™  a pak pravým tlačítkem klepněte na položku **Počítač**.
- 2 Klepněte na položky **Vlastnosti** → **Správce zařízení**.



POZNÁMKA: Může se zobrazit okno Řízení uživatelských účtů. Pokud jste k počítači přihlášení jako správce, klepněte na tlačítko **Pokračovat**; jinak se obraťte na správce, aby provedl požadovanou akci.

Projděte seznam a zjistěte, zda je u ikony některého zařízení zobrazen vykřičník (žlutý kroužek se znakem [!]).

Pokud se vedle názvu zařízení zobrazuje vykřičník, může být nutné přeinštalovat ovladač nebo nainštalovat nový (viz část „Přeinštalace ovladačů a nástrojů“ na straně 53).

Přeinštalace ovladačů a nástrojů





UPOZORNĚNÍ: Stránky webové podpory společnosti Dell na adrese support.dell.com a médium „*Drivers and Utilities*“ poskytují schválené ovladače pro počítače Dell™. Pokud nainštalujete ovladače z jiného zdroje, nemusí počítač pracovat správně.

Návrat k předchozí verzi ovladače zařízení

Windows XP:

- 1 Klepněte na tlačítko **Start**→ **Počítač**→ **Vlastnosti**→ **Hardware**→ **Správce zařízení**.
- 2 Klepněte pravým tlačítkem na zařízení s nově nainstalovaným ovladačem a klepněte na položku **Vlastnosti**.
- 3 Klepněte na kartu **Ovladače**→ **Vrátit změny ovladače**.

Windows Vista:

- 1 Klepněte na tlačítko Start systému Windows Vista  a pravým tlačítkem klepněte na položku **Počítač**.
- 2 Klepněte na položky **Vlastnosti**→ **Správce zařízení**.
 **POZNÁMKA:** Může se zobrazit okno Řízení uživatelských účtů. Pokud jste k počítači přihlášení jako správce, klepněte na tlačítko Pokračovat; jinak požádejte správce o spuštění Správce zařízení.
- 3 Klepněte pravým tlačítkem na zařízení s nově nainstalovaným ovladačem a klepněte na položku **Vlastnosti**.
- 4 Klepněte na kartu **Ovladače**→ **Vrátit změny ovladače**.

Pokud funkce Vrátit změny ovladače nevyřeší vzniklé potíže, použijte funkci Obnova systému (viz část „Obnovení operačního systému“ na straně 56) a vraťte počítač do stavu, ve kterém se nacházel před instalací nového ovladače.

Použití média Drivers and Utilities

Pokud používáte funkci Vrátit změny ovladače zařízení nebo Obnovení systému (viz část „Obnovení operačního systému“ na straně 56), ale potíže přetrvávají, přeinstalujte ovladač pomocí média „Drivers and Utilities“.

- 1 Zobrazte plochu systému Windows a vložte médium *Drivers and Utilities*.
Pokud je to první použití média „Drivers and Utilities“, přejděte ke kroku krok 2. Pokud ne, přejděte ke kroku krok 5.
- 2 Po spuštění instalačního programu média *Drivers and Utilities* postupujte podle pokynů na obrazovce.

 **POZNÁMKA:** Ve většině případů se program *Drivers and Utilities* spustí automaticky. Pokud k tomu nedojde, spusťte Průzkumník Windows, klepněte na adresář média a zobrazte jeho obsah a pak poklepejte na soubor autorcd.exe.

- 3 Jakmile se zobrazí okno **InstallShield Wizard Complete** (Průvodce InstallShield byl dokončen), vyjměte médium *Drivers and Utilities* a klepnutím na tlačítko **Finish** (Dokončit) restartujte počítač.
- 4 Po zobrazení plochy systému Windows znovu vložte médium *Drivers and Utilities*.
- 5 Na obrazovce **Welcome Dell System Owner** (Vítáme uživatele systému Dell) klepněte na tlačítko **Next** (Další).



POZNÁMKA: Program *Ovladače a nástroje* zobrazí ovladače pouze pro hardware, který je v počítači nainstalován. Pokud nainstalujete další hardware, ovladače nového hardwaru nemusí být zobrazeny. Pokud nejsou tyto ovladače zobrazeny, ukončete program *Ovladače a nástroje*. Informace o ovladačích najdete v dokumentaci dodané se zařízením.

Zobrazí se hlášení s informací, že médium Zdroje detekuje hardware v počítači.

Ovladače, které počítač používá, se automaticky zobrazí v okně **My Drivers – The ResourceCD has identified these components in your system** (Moje ovladače – Byly nalezeny tyto součásti systému).

- 6 Klepněte na ovladač, který chcete přinstalovat, a postupujte podle pokynů na obrazovce.

Pokud konkrétní ovladač není na seznamu, není operačním systémem vyžadován.

Ruční přinstalace ovladačů

Po rozbalení souborů ovladačů na pevný disk způsobem popsáním v předchozí části:

- 1 Klepněte na tlačítko Start systému Windows Vista  a pravým tlačítkem klepněte na položku **Počítač**.
- 2 Klepněte na položky **Vlastnosti** → **Správce zařízení**.



POZNÁMKA: Může se zobrazit okno Řízení uživatelských účtů. Pokud jste k počítači přihlášení jako správce, klepněte na tlačítko Pokračovat; jinak požádejte správce o spuštění Správce zařízení.

- 3 Poklepejte na typ zařízení, pro který ovladač instalujete (například **Zvuk** nebo **Video**).
- 4 Poklepejte na název zařízení, pro které instalujete ovladač.

- 5 Klepněte na kartu **Ovladač**→ **Aktualizovat ovladač**→ **Vyhledat ovladač v počítači**.
- 6 Klepněte na tlačítko **Procházet** a přejděte do umístění, kam jste soubory ovladače zkopírovali.
- 7 Když se zobrazí vhodný ovladač, klepněte na název ovladače→ **OK**→ **Další**.
- 8 Klepněte na tlačítko **Dokončit** a restartujte počítač.

Obnovení operačního systému

Operační systém můžete obnovit následujícími způsoby:

- Nástroj Obnovení systému Microsoft Windows vrací počítač do předchozího funkčního stavu, aniž by přitom byly ovlivněny datové soubory. Nástroj Obnovení systému použijte jako první řešení pro obnovení operačního systému a zachování datových souborů.
- Aplikace Dell PC Restore společnosti Symantec (dostupná pro systém Windows XP) a Dell Factory Image Restore (dostupná pro systém Windows Vista) vrací pevný disk do provozního stavu, ve kterém se nacházel v okamžiku zakoupení počítače. Obě aplikace trvale odstraňují data z pevného disku a odstraňují všechny programy nainstalované poté, co jste počítač obdrželi. Aplikace Dell PC Restore nebo Dell Factory Image Restore používejte pouze v případě, že funkce Obnovení systému nevyřešila problém s operačním systémem.
- Pokud jste obdrželi disk s *operačním systémem* společně s počítačem, můžete jej použít pro obnovení operačního systému. Pokud však používáte disk *operačního systému*, dojde také k odstranění všech dat na pevném disku. Disk použijte *pouze* v případě, že funkce Obnovení systému nevyřešila problém s operačním systémem.

Používání funkce Obnovení systému operačního systému Microsoft Windows

Operační systémy Windows nabízejí funkci Obnovení systému, která umožňuje návrat počítače do dřívějšího provozního stavu (bez ovlivnění datových souborů) v případě, že změníte hardware, software nebo další nastavení systému a dojde k tomu, že se počítač dostane do nežádoucího provozního stavu. Všechny změny, které funkce Obnovení systému v počítači provede, jsou zcela vratné.

 **UPOZORNĚNÍ:** Datové soubory pravidelně zálohujte. Funkce Obnovení systému nesleduje ani neobnovuje datové soubory.

 **POZNÁMKA:** Postupy uvedené v tomto dokumentu byly napsány pro výchozí zobrazení systému Windows, takže nemusí odpovídat vaší situaci v případě, že jste v počítači Dell™ nastavili klasické zobrazení systému Windows.

 **POZNÁMKA:** Nastavte počítač Dell™ na klasické zobrazení Windows.

Spuštění nástroje Obnovení systému

Windows XP:

 **UPOZORNĚNÍ:** Před obnovením počítače uložte a zavřete všechny otevřené soubory a ukončete všechny spuštěné programy. Dokud nebude obnovení dokončeno, neměňte, nespouštějte ani neodstraňujte žádné soubory nebo programy.

- 1 Klepněte na tlačítko **Start**→ **Všechny programy**→ **Příslušenství**→ **Systémové nástroje**→ **Obnovení systému**.
- 2 Klepněte na tlačítko **Obnovit předchozí stav počítače** nebo **Vytvořit bod obnovení**.
- 3 Klepněte na tlačítko **Další** a postupujte podle zbývajících pokynů na obrazovce.

Windows Vista:

- 1 Klepněte na tlačítko **Start** .
- 2 Do pole **Zahájit hledání** zadejte výraz **System Restore** (obnovení systému) a stiskněte klávesu <Enter>.

 **POZNÁMKA:** Může se zobrazit okno **Řízení uživatelských účtů**. Pokud jste k počítači přihlášení jako správce, klepněte na tlačítko **Pokračovat**, jinak se obraťte na správce, aby provedl požadovanou akci.

- 3 Klepněte na položku **Další** a postupujte podle pokynů na obrazovce.

V případě, že funkce Obnovení systému nevyřeší vzniklý problém, můžete poslední akci obnovení systému vrátit zpět.

Vrácení posledního obnovení systému

 **UPOZORNĚNÍ:** Před vrácením posledního obnovení systému uložte a zavřete všechny otevřené soubory a ukončete všechny spuštěné programy. Dokud nebude obnovení dokončeno, neměňte, nespouštějte ani neodstraňujte žádné soubory nebo programy.

Windows XP:

- 1 Klepněte na tlačítko **Start**→ **Všechny programy**→ **Příslušenství**→ **Systémové nástroje**→ **Obnovení systému**.
- 2 Vyberte položku **Vrátit zpět poslední obnovení** a poté klepněte na tlačítko **Další**.

Windows Vista:

- 1 Klepněte na tlačítko **Start** .
- 2 Do pole **Zahájit hledání** zadejte výraz **System Restore** (obnovení systému) a stiskněte klávesu <Enter>.
- 3 Vyberte položku **Vrátit zpět poslední obnovení** a poté klepněte na tlačítko **Další**.

Povolení obnovení systému



POZNÁMKA: Systém Windows Vista nevyplíná funkci Obnovení systému bez ohledu na to, jak málo zbývajících místa máte na pevném disku. Proto se následující kroky mohou týkat pouze systému Windows XP.

Pokud nainstalujete znovu operační systém Windows XP s méně než 200 MB volného místa na pevném disku, bude funkce Obnovení systému automaticky zakázána.

Chcete-li zjistit, zda je funkce Obnovení systému povolena:

- 1 Klepněte na tlačítko **Start**→ **Ovládací panely**→ **Výkon a údržba**→ **Systém**.
- 2 Klepněte na kartu **Obnovení systému** a ujistěte se, že není zaškrtnuto pole **Vypnout funkci Obnovení systému**.

Použití aplikací Dell™ PC Restore a Dell Factory Image Restore



UPOZORNĚNÍ: Použití aplikací Dell PC Restore nebo Dell Factory Image Restore trvale odstraní všechna data na pevném disku a odebere všechny programy nebo ovladače, které jste po obdržení počítače získali. Pokud to je možné, vytvořte si zálohu dat před použitím těchto možností. Aplikace Dell PC Restore nebo Dell Factory Image Restore používejte pouze v případě, že funkce Obnovení systému nevyřešila problém s operačním systémem.



POZNÁMKA: Aplikace Dell PC Restore od společnosti Symantec a Dell Factory Image Restore nemusí být v některých zemích nebo v některých počítačích k dispozici.

Aplikace Dell PC Restore (Windows XP) nebo Dell Factory Image Restore (Windows Vista) používejte pouze jako poslední možný způsob obnovení operačního systému. Tyto aplikace obnoví pevný disk do provozního stavu, v němž se nacházel při zakoupení počítače. Všechny programy nebo soubory přidané po obdržení počítače - včetně datových souborů - jsou trvale odstraněny z pevného disku. Datové soubory zahrnují dokumenty, tabulky, emailové zprávy, digitální fotografie, hudební soubory atd. Pokud je to možné, vytvořte si zálohu dat před použitím aplikací PC Restore nebo Factory Image Restore.

Windows XP: Dell PC Restore

Použití aplikace PC Restore:

- 1 Zapněte počítač.

Během zavádění systému se na horním okraji obrazovky zobrazí modrý pruh s adresou **www.dell.com**.

- 2 Ihned po zobrazení modrého pruhu stiskněte kombinaci kláves <Ctrl><F11>.

Pokud kombinaci kláves <Ctrl><F11> nestisknete včas, nechte počítač dokončit zaváděcí sekvenci a poté jej znovu restartujte.



UPOZORNĚNÍ: Pokud nechcete pokračovat s obnovením tovární bitové kopie pomocí aplikace PC Restore, klepněte na tlačítko **Restartovat**.

- 3 Klepněte na tlačítko **Obnovit** a poté na tlačítko **Potvrdit**.

Dokončení procesu obnovení trvá přibližně 6 až 10 minut.

- 4 Na výzvu klepněte na tlačítko **Dokončit** a počítač restartujte.



POZNÁMKA: Nevypínejte počítač ručně. Klepněte na tlačítko **Dokončit** a nechte počítač zcela se restartovat.

- 5 Až budete vyzváni, klepněte na tlačítko **Ano**.

Počítač se restartuje. Protože je počítač obnoven do původního provozního stavu, zobrazí se obrazovka, například Smlouva s koncovým uživatelem, ve stejné podobě jako při prvním spuštění počítače.

- 6 Klepněte na tlačítko **Další**.

Zobrazí se obrazovka **Obnovení systému** a počítač se restartuje.

- 7 Po restartování počítače klepněte na tlačítko **OK**.

Odstranění aplikace PC Restore:

-  **UPOZORNĚNÍ:** Odstranění aplikace Dell PC Restore z pevného disku trvale aplikaci PC Restore odstraní z počítače. Jakmile aplikaci Dell PC Restore odstraníte, už ji nebudete moci dále používat k obnovení operačního systému počítače.

Aplikace Dell PC Restore umožňuje obnovit pevný disk počítače do provozního stavu, ve kterém se nacházel při zakoupení počítače. Doporučuje se *neodstraňovat* aplikaci PC Restore z počítače, i když potřebujete získat další diskový prostor. Pokud aplikaci PC Restore z pevného disku odstraníte, nemůžete ji už nikdy použít k obnovení operačního systému do původního stavu.

- 1 Přihlaste se k počítači jako místní správce.
- 2 V Průzkumníku Microsoft Windows přejděte do složky `c:\dell\utilities\DSR`.
- 3 Poklepejte na soubor `DSRIRRemv2.exe`.



POZNÁMKA: Pokud se nepřihlásíte jako místní správce, zobrazí se hlášení s informací, že musíte být přihlášení jako správce. Klepněte na tlačítko **Konec** a pak se přihlaste jako místní správce.



POZNÁMKA: Pokud oddíl pro aplikaci PC Restore na pevném disku počítače neexistuje, zobrazí se hlášení, že oddíl nebyl nalezen. Klepněte na tlačítko **Konec**; neexistuje žádný oddíl, který by bylo možné odstranit.

- 4 Klepněte na tlačítko **OK** a odstraňte oddíl aplikace PC Restore na pevném disku.
- 5 Klepněte na tlačítko **Ano**, pokud se zobrazí potvrzující hlášení.
Oddíl aplikace PC Restore je odstraněn a nově zpřístupněný prostor na disku je přidán k volnému prostoru na pevném disku.
- 6 Pravým tlačítkem klepněte na **Místní disk (C)** v Průzkumníku Windows, klepněte na tlačítko **Vlastnosti** a ověřte, zda je dodatečný diskový prostor k dispozici tak, jak bylo uvedeno, zvětšený o hodnotu uvedenou v části **Volný prostor**.
- 7 Klepněte na tlačítko **Dokončit**, uzavřete okno **Odebrání aplikace PC Restore** a restartujte počítač.

Windows Vista: Dell Factory Image Restore

- 1 Zapněte počítač. Když se zobrazí logo Dell, stiskněte několikrát klávesu <F8> a zpřístupněte okno Rozšířené možnosti spuštění systému Windows Vista.
- 2 Vyberte možnost **Opravit počítač**.
Zobrazí se okno Možnosti obnovení systému.
- 3 Vyberte rozvržení klávesnice a klepněte na tlačítko **Další**.
- 4 Chcete-li zpřístupnit možnosti obnovení, přihlaste se jako místní uživatel. Chcete-li zpřístupnit příkazový řádek, zadejte příkaz `administrator` do pole Jméno uživatele a pak klepněte na tlačítko **OK**.
- 5 Klepněte na položku **Dell Factory Image Restore**.



POZNÁMKA: V závislosti na konfiguraci může být nutné vybrat položku **Dell Factory Tools** a poté položku **Dell Factory Image Restore**.

Zobrazí se úvodní obrazovka nástroje Dell Factory Image Restore.

- 6 Klepněte na tlačítko **Další**.
Zobrazí se obrazovka Potvrdit odstranění dat.
- ➡ **UPOZORNĚNÍ:** Pokud nechcete v práci s programem Factory Image Restore pokračovat, klepněte na tlačítko **Cancel** (Storno).
- 7 Zaškrtnutím políčka potvrdíte, že chcete pokračovat ve formátování pevného disku a obnovení systémového softwaru do stavu od výrobce, a poté klepněte na tlačítko **Next** (Další).
Proces obnovení se spustí a může trvat pět či více minut. Jakmile budou operační systém a aplikace nainstalované při výrobě obnoveny do počátečního stavu, zobrazí se zpráva.
- 8 Klepněte na tlačítko **Finish** (Dokončit) a restartujte počítač.

Použití média Operační systém

Než začnete

Pokud chcete vyřešit problém novou instalací operačního systému Windows, při které by se znovu nainstaloval ovladač, zkuste nejprve použít nástroj Vrátit změny ovladače zařízení v systému Windows. Více informací v části „Návrat k předchozí verzi ovladače zařízení“ na straně 54. Pokud nástroj Vrátit změny ovladače zařízení problém neodstraní, pomocí nástroje Obnovení systému v operačním systému Microsoft Windows vraťte systém do funkčního stavu před instalací ovladače nového zařízení.

-  **UPOZORNENÍ:** Než provedete instalaci, zázlohujte všechny datové soubory na primárním pevném disku. U běžných konfigurací jednotky pevného disku je primární pevný disk první disk rozpoznáný počítačem.

K přeinstalaci systému Windows potřebujete médium Dell™ *Operační systém* a médium Dell *Drivers and Utilities*.

-  **POZNÁMKA:** Médium *Drivers and Utilities* (Ovladače a nástroje) obsahuje ovladače, které byly nainstalovány během montáže počítače. Médium Dell *Drivers and Utilities* použijte k zavedení všech požadovaných ovladačů. V závislosti na oblasti, ve které jste si počítač objednali a na tom, zda jste si vyžádali média, nemusí být médium Dell *Drivers and Utilities* (Ovladače a nástroje) a médium s operačním systémem *k počítači dodáno*.

Přeinstalace systému Windows

Proces přeinstalace může trvat 1 až 2 hodiny. Po dokončení nové instalace operačního systému bude třeba znovu nainstalovat ovladače zařízení, antivirové programy a ostatní software.

- 1 Uložte a zavřete všechny otevřené soubory a ukončete všechny spuštěné aplikace.
- 2 Vložte disk s *operačním systémem*.
- 3 Pokud se zobrazí zpráva **Install Windows** (Instalace systému Windows), klepněte na tlačítko **Ukončit**.
- 4 Restartujte počítač.

Okamžitě po zobrazení loga DELL stiskněte klávesu <F12>.

-  **POZNÁMKA:** Pokud tento postup nestihnete provést a zobrazí se logo operačního systému, počkejte, než se zobrazí pracovní plocha systému Microsoft® Windows®. Potom počítač vypněte a zkuste postup zopakovat.

-  **POZNÁMKA:** Následujícími kroky se změní posloupnost spouštěcích zařízení pouze pro jedno spuštění. Při příštím spuštění se systém zavede podle zařízení uvedených v programu nastavení systému.

- 5 Po zobrazení seznamu spuštěných zařízení vyberte položku **Jednotka CD/DVD/CD-RW** a stiskněte klávesu <Enter>.
- 6 Stisknutím libovolného tlačítka **spustíte systém z disku CD-ROM**. Potom podle pokynů na obrazovce instalaci dokončete.

Vyhledání informací

 **POZNÁMKA:** Některé funkce nebo média jsou volitelné a nemusely být s tímto počítačem dodány. Některé funkce nebo média pravděpodobně nebudou v některých zemích k dispozici.

 **POZNÁMKA:** S počítačem byly pravděpodobně dodány dodatečné informace.

Dokument, médium nebo štítek	Obsah
<p>Servisní štítek / kód expresní služby</p> <p>Servisní štítek a kód expresní služby jsou umístěny na počítači.</p>	<ul style="list-style-type: none"> • Servisní štítek slouží k identifikaci počítače na webové stránce support.dell.com a při kontaktování podpory. • Při kontaktu s podporou zadejte kód expresní služby pro přesměrování hovoru.
<p>Médium Drivers and Utilities</p> <p>Médium <i>Drivers and Utilities</i> je disk CD nebo DVD, který byl pravděpodobně dodán s počítačem.</p>	<ul style="list-style-type: none"> • Diagnostický program pro počítač • Ovladače pro počítač <p>POZNÁMKA: Nejnovější ovladače a aktualizace dokumentace jsou k dispozici na webu support.dell.com.</p> <ul style="list-style-type: none"> • Notebook System Software (NSS) • Soubory Readme <p>POZNÁMKA: Médium může obsahovat soubory Readme, které poskytují nejnovější informace o technických změnách počítače nebo rozšířené technické referenční materiály pro technické pracovníky a pokročilé uživatele.</p>
<p>Médium Operační systém</p> <p>Médium <i>Operační systém</i> je disk CD nebo DVD, který byl pravděpodobně dodán s počítačem.</p>	<p>Přeinštalování operačního systému.</p>

Dokument, médium nebo štítek	Obsah
<p>Dokumentace s bezpečnostními pokyny, předpisy, informacemi o záruce a informacemi o podpoře</p> <p>Tento typ informací může být dodán s počítačem a nebo je k dispozici online.</p>	<ul style="list-style-type: none"> • Informace o záruce • Podmínky (pouze USA) • Bezpečnostní pokyny • Informace o předpisech • Informace o ergonomii • Licenční smlouva s koncovým uživatelem
<p>Servisní příručka</p> <p><i>Servisní příručka</i> k počítači je k dispozici na webu support.dell.com.</p>	<ul style="list-style-type: none"> • Demontáž a výměna dílů • Konfigurace nastavení systému • Odstraňování a řešení problémů
<p>Průvodce technologiemi Dell</p> <p>Příručka <i>Průvodce technologiemi Dell</i> je k dispozici v počítači nebo na stránkách support.dell.com.</p>	<ul style="list-style-type: none"> • Informace o operačním systému • Použití a správa periferních zařízení • Informace o technologiích RAID, Internetu, bezdrátové technologii Bluetooth[®], e-mailu a dalších.
<p>Licenční štítek systému Microsoft Windows</p> <p>Licenční štítek systému Microsoft Windows je umístěn na počítači.</p>	<ul style="list-style-type: none"> • Poskytuje produktový kód operačního systému.

Získání nápovědy

Získání pomoci

 **VAROVÁNÍ:** Potřebujete-li sejmout kryt počítače, odpojte nejdříve napájecí kabel počítače a kabel modemu od elektrických zásuvek.

Pokud se při práci s počítačem setkáte s potížemi, proveďte následující kroky a pokuste se problém diagnostikovat a vyřešit:

- 1 Informace a postupy týkající se konkrétního problému najdete v části „Odstraňování potíží“ na straně 47.
- 2 Viz také „Diagnostický nástroj Dell Diagnostics“ na straně 45 s postupy při provádění diagnostiky pomocí nástroje Dell™ Diagnostics.
- 3 Vyplňte „Diagnostický kontrolní seznam“ na straně 70.
- 4 Pokud potřebujete pomoc s instalací a postupy odstraňování problémů, využijte rozsáhlou sadu online služeb na webu technické podpory Dell (support.dell.com). Podrobnější seznam možností podpory Dell Support online najdete v části „Služby online“ na straně 66.
- 5 Pokud předchozí kroky problém nevyřešily, použijte část „Kontaktní informace společnosti Dell“ na straně 71.

 **POZNÁMKA:** Kontaktujte podporu společnosti Dell telefonicky v blízkosti svého počítače, aby vám pracovník podpory mohl pomoci se všemi potřebnými postupy.

 **POZNÁMKA:** Systém kódu expresní služby společnosti Dell nemusí být ve všech zemích k dispozici.

Na výzvu automatizovaného telefonního systému společnosti Dell zadejte svůj kód expresní služby a váš telefonát bude přesměrován přímo k odpovědnému pracovníku podpory. Pokud nemáte kód expresní služby, otevřete složku **Dell Accessories**, poklepejte na ikonu **Express Service Code** a postupujte podle pokynů.

Pokyny pro používání služeb podpory Dell najdete v části „Technická podpora a služby zákazníkům“ na straně 66.



POZNÁMKA: Některé z následujících služeb nejsou vždy dostupné ve všech místech mimo kontinentální část USA. Informace o dostupnosti vám poskytne místní zástupce společnosti Dell.

Technická podpora a služby zákazníkům

Služby podpory společnosti Dell jsou k dispozici, aby vám poskytly odpověď na jakoukoli otázku týkající se hardwaru Dell™. Náš personál podpory využívá počítačové diagnostické nástroje, pomocí kterých vám může poskytnout rychlé a přesné odpovědi.

Pokud chcete kontaktovat službu podpory společnosti Dell, přečtěte si část „Než zavoláte“ na straně 69 a vyhledejte kontaktní informace pro vaši oblast nebo přejděte na web support.dell.com.

DellConnect™

DellConnect je jednoduchý přístupový online nástroj umožňující pracovníkům servisních služeb a podpory Dell získat přístup do vašeho počítače prostřednictvím širokopásmového připojení, diagnostikovat vaše potíže a odstranit je pod vaším dohledem. Další informace najdete na webu support.dell.com po klepnutí na odkaz **DellConnect**.

Služby online

Informace o produktech a službách Dell můžete nalézt na následujících stránkách:

www.dell.com

www.dell.com/ap (pouze pro oblast Asie a Tichomoří)

www.dell.com/jp (pouze pro Japonsko)

www.euro.dell.com (pouze pro Evropu)

www.dell.com/la (pro oblast Latinské Ameriky a Karibiku)

www.dell.ca (pouze pro Kanadu)

Podpora společnosti Dell je přístupná prostřednictvím následujících webových stránek a e-mailových adres:

- Stránky podpory Dell
support.dell.com
support.jp.dell.com (pouze pro Japonsko)
support.euro.dell.com (pouze pro Evropu)

- E–mailové adresy podpory společnosti Dell
mobile_support@us.dell.com
support@us.dell.com
la-techsupport@dell.com (pouze země Latinské Ameriky a Karibiku)
apsupport@dell.com (pouze pro oblast Asie a Tichomoří)
- E–mailové adresy marketingového a prodejního oddělení společnosti Dell
apmarketing@dell.com (pouze pro oblast Asie a Tichomoří)
sales_canada@dell.com (pouze Kanada)
- Anonymní protokol přenosu souborů (FTP)
ftp.dell.com
Přihlaste se jako uživatel: anonymous a použijte svou e–mailovou adresu jako heslo.

Služby AutoTech

Automatizované služby podpory společnosti Dell – AutoTech – poskytují zaznamenané odpovědi na otázky, týkající se přenosných nebo stolních počítačů, kladené zákazníky společnosti Dell nejčastěji.

Při kontaktování služby AutoTech použijte telefon s tónovou volbou a vyberte téma, které odpovídá vaší otázce. Telefonní číslo pro vaši oblast najdete v části „Kontaktní informace společnosti Dell“ na straně 71.

Automatizovaná služba stavu objednávek

Chcete-li zkontrolovat stav objednávky jakýchkoli produktů Dell, můžete přejít na adresu support.dell.com nebo můžete zavolat na automatizovanou službu stavu objednávek. Nahraná zpráva vás vyzve k zadání informací potřebných pro vyhledání objednávky a sdělení informací o jejím stavu. Telefonní číslo pro vaši oblast najdete v části „Kontaktní informace společnosti Dell“ na straně 71.

Problémy s objednávkou

Pokud máte nějaký problém s objednávkou, například chybějící součásti, nesprávné součásti nebo nesprávnou fakturu, kontaktujte zákaznickou podporu společnosti Dell. Před telefonátem si připravte fakturu nebo balicí list. Telefonní číslo pro vaši oblast najdete v části „Kontaktní informace společnosti Dell“ na straně 71.

Informace o produktech

Pokud potřebujete informace o dalších produktech Dell nebo chcete provést objednávku, navštivte webové stránky společnosti Dell na adrese www.dell.com. Telefonní číslo pro vaši oblast nebo kontakt na prodejce najdete v části „Kontaktní informace společnosti Dell“ na straně 71.

Vracení položek do záruční opravy nebo dobropis

Připravte si všechny vrácené položky, buď určené k opravě, nebo vrácení částky, a to následujícím způsobem.

- 1** Kontaktujte společnost Dell a získajte číslo oprávnění pro vrácení materiálu a napište jej zřetelně na snadno viditelné místo na krabici. Telefonní číslo pro vaši oblast najdete v části „Kontaktní informace společnosti Dell“ na straně 71. Přiložte kopii faktury a dopis popisující příčinu vrácení.
- 2** Přiložte kopii diagnostického kontrolního seznamu (více informací v části „Diagnostický kontrolní seznam“ na straně 70) s označením testů, které jste provedli, a případných chybových hlášení nástroje Dell Diagnostics (více informací v části „Kontaktní informace společnosti Dell“ na straně 71).
- 3** Přiložte veškeré příslušenství, které náleží k vrácené položce (napájecí kabely, softwarová média, příručky atd.), pokud vracíte zboží k úhradě vámi zaplacené částky (dobropisem).
- 4** Zabalte vrácené zařízení do originálního nebo jiného vhodného obalu.

Jste odpovědní za zaplacení přepravních nákladů. Jste také odpovědní za pojištění vrácených produktů a přejímáte rizika za případnou ztrátu při přepravě do společnosti Dell. Nejsou přijímány balíky zasílané na dobírku.

Vrácené zboží, které nesplní některé z předchozích požadavků, bude zamítnuto a vráceno odesílateli.

Než zavoláte



POZNÁMKA: Při telefonátu mějte k dispozici kód expresní služby. Tento kód pomůže automatizovanému telefonickému systému podpory lépe směřovat váš hovor. Můžete být požádáni o poskytnutí informací ze servisního štítku (obvykle je umístěn na dolní nebo zadní straně počítače).

Nezapomeňte vyplnit diagnostický kontrolní seznam (více informací v části „Diagnostický kontrolní seznam“ na straně 70). Pokud to je možné, zapněte počítač před zavoláním technické podpory společnosti Dell a zavolejte z takového telefonního přístroje, který je v blízkosti počítače. Můžete být požádáni o zadání některých příkazů na klávesnici, předávání podrobných informací během prováděných operací nebo vyzkoušení jiných postupů odstraňování poruch, které můžete provést pouze v daném počítači. Zkontrolujte, zda je k dispozici dokumentace k počítači.



VAROVÁNÍ: Před jakoukoliv prací uvnitř počítače postupujte podle bezpečnostních pokynů uvedených v *Informační příručce výrobku*.

Diagnostický kontrolní seznam

Jméno:

Datum:

Adresa:

Telefonní číslo:

Servisní štítek (čárový kód na dolní nebo zadní straně počítače):

Kód expresní služby:

Číslo oprávnění pro vrácení materiálu (pokud je poskytnuto technikem podpory Dell):

Operační systém a verze:

Zařízení:

Rozšiřující karty:

Jste připojeni k síti? Ano/Ne

Sít', verze a síťový adaptér:

Programy a verze:

Obsah spouštěcích souborů operačního systému najdete v dokumentaci k operačnímu systému. Pokud je počítač připojen k tiskárně, vytiskněte každý soubor. V opačném případě před kontaktováním společnosti Dell zaznamenejte obsah každého souboru.

Chybová hlášení, zvukové kódy nebo diagnostické kódy:

Popis problému a postupy řešení potíží, které jste provedli:

Kontaktní informace společnosti Dell

Pro zákazníky v USA je k dispozici telefonní číslo 800-WWW-DELL (800-999-3355).



POZNÁMKA: Pokud nemáte aktivní internetové připojení, můžete nalézt kontaktní informace na nákupní faktuře, balicím seznamu, účtence nebo v produktovém katalogu společnosti Dell.

Společnost Dell poskytuje několik online a telefonních možností podpory a služeb. Dostupnost se liší podle země a produktu a některé služby nemusí být ve vaší oblasti k dispozici. Chcete-li kontaktovat společnost Dell s otázkami týkajícími se prodeje, technické podpory nebo zákaznických služeb:

- 1 Navštivte stránku support.dell.com.
- 2 Ověřte zemi a oblast v rozevírací nabídce **Vyberte zemi/oblast** v dolní části stránky.
- 3 Klepněte na tlačítko **Kontaktujte nás** na levé straně stránky.
- 4 Podle potřeby vyberte příslušné služby nebo linku podpory.
- 5 Vyberte si metodu kontaktování společnosti Dell, která vám vyhovuje.

Rejstřík

C

- chybová hlášení, 39
- chybové zprávy
 - zvukové signály, 37

D

- Dell
 - kontaktování, 71
- DellConnect, 66
- Diagnostický nástroj Dell
 - Diagnostics, 45
- diagnostika
 - Dell?, 45
 - zvukové signály, 37
- dokumentace
 - Průvodce technologiemi Dell, 64
 - Servisní příručka, 64

F

- Factory Image Restore
 - (Obnovení výrobní bitové kopie), 59, 61

H

- hardware
 - diagnostický nástroj Dell
 - Diagnostics, 45
 - zvukové signály, 37

I

- informace o ergonomii, 64

K

- kontaktování společnosti
 - Dell, 71
- kontrolka napájení
 - stavy, 47
- Kontrolní seznam
 - diagnostiky, 70

L

- Licence Microsoft Windows, 64

M

- médium Drivers and Utilities, 54
 - diagnostický nástroj Dell
 - Diagnostics, 45

médium s operačním
systémem, 63

N

napájení
řešení potíží, 47

nastavení, 15

O

Obnovení systému, 56

řešení potíží, 37

chybová hlášení, 39

diagnostický nástroj Dell
Diagnostics, 45

kontrolky napájení, 37

modrá obrazovka, 51

napájení, 47

obnovení do předchozího
stavu, 56

paměť, 49

počítač přestal reagovat, 49

programy a kompatibilita se
systémem Windows, 50

software, 49-51

stavy indikátoru napájení, 47

zablokování, 49

zvukové signály, 37

operační systém

média, 61

Obnovení systému, 56

přehled, 63

ovladače, 53

identifikace, 53

přehled, 53

P

paměť

řešení potíží, 49

PC Restore, 59

podpora

kontaktování společnosti Dell, 71

přehled

software, 53

přehled

ovladače, 53

přehled softwaru, 53

přehled informací do nového

počítače, 19

pohled

přední, 7

přehled k Internetu

možnosti, 17

nastavení, 18

o přehled, 17

potíže

obnovení do předchozího
stavu, 56

Průvodce přenesením souborů a

nastavení, 19

Průvodce technologiemi Dell, 64

průvodci

Průvodce ověřením kompatibility programu, 50

Průvodce přenesením souborů a nastavení, 19

S

Servisní příručka, 64

software

řešení potíží, 50-51

přinstalace, 53

Spuštění nástroje Dell

Diagnosťics z média Drivers and Utilities (Ovladače a nástroje), 46

Spuštění nástroje Dell

Diagnosťics z pevného disku, 46

T

Technická aktualizací služba, 51

technické údaje, 25

V

Vrátit změny ovladače zařízení, 54

W

Windows Vista

Obnovení systému, 56

Obnovení výrobní bitové kopie, 59

přinstalace, 63

Průvodce ověřením kompatibility programu, 50

vracení změn ovladače zařízení, 54

Windows XP

Obnovení systému, 56

přinstalace, 63

Průvodce přenesením souborů a nastavení, 19

Vrátit změny ovladače zařízení, 54

Windows XP

PC Restore, 59

Z

zvukové signály, 37

